

## DC135

## Ferme-porte à bras à glissière basique jusqu'à 950 mm de largeur de porte



## ASSA ABLOY DC135

- Ferme-porte à pignon et crémaillère et bras à glissière
- Certifié selon EN 1154, force EN 3
- Convient pour portes coupe-feu et étanches à la fumée
- Pour les portes d'une largeur max. de 950 mm

## Caractéristiques DC135

- Convient aux portes gauches et droites
- Vitesse de fermeture, à-coup final et frein à l'ouverture réglables via des vis de réglage derrière la plaque décorative à clipser
- Valves thermodynamiques pour des performances régulières
- Teintes : argent (EV1), blanc (RAL 9016), noir (RAL 9005)



|                            |   |    |
|----------------------------|---|----|
| CE                         | ASSA ABLOY AUBE ANJOU<br>10 avenue de L'Europe<br>Parc d'Entreprises du Grand Troyes<br>10300 Sainte Savine, France | 14 |
|                            | EN 1154:1996/A1:2002/AC:2006<br>1121-CPR-AD5182   |    |
| DC135                      | 4 8 3 1 1 4   |    |
| Dangerous substances: None |   |    |

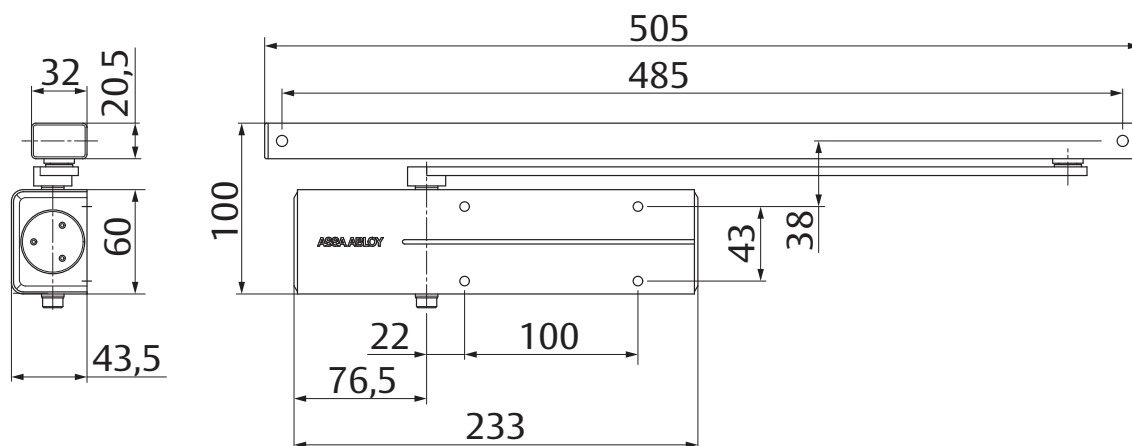

## Spécifications techniques

| Spécifications techniques                      |                         |
|--|-------------------------|
| Force de fermeture                             | EN 3                    |
| Largeur de porte maximale                      | 950 mm                  |
| Portes coupe-feu et étanches à la fumée        | oui                     |
| Sens d'ouverture de la porte                   | gauche / droite         |
| Vitesse de fermeture                           | Variable entre 180°-15° |
| À-coup final                                   | Variable entre 15°-0°   |
| Frein à l'ouverture                            | Variable au-delà de 75° |
| Poids  | 2,4 kg                  |
| Hauteur  | 60 mm                   |
| Profondeur                                     | 42 mm                   |
| Longueur                                       | 233 mm                  |
| Certifié selon                                 | EN 1154                 |
| Certification CE pour les produits du bâtiment | oui                     |

Découvrez ici les avantages individuels de nos modèles de ferme-portes pour vos besoins spécifiques.

### Aperçu des avantages

| Segment client                                   | Avantages   |
|--|---|
| Architectes & responsables du cahier des charges | - modèle de base avec bras à glissière<br>- design moderne<br>- compact   |
| Entrepreneurs et menuisiers                      | - montage simple et rapide<br>- facile à ajuster<br>- convient aux portes gauches et droites  |
| Distributeurs                                    | - modèle économique pour portes standard<br>- ferme-porte et bras à glissière correspondant dans un emballage   |
| Utilisateurs                                     | - presque pas affecté par les fluctuations de température grâce aux valves thermodynamiques<br>- frein à l'ouverture pour protéger les portes et les murs |

### Spécifications DC135

- Le ferme-porte ASSA ABLOY DC135 à pignon et crémaillère est certifié EN 1154
- Force de fermeture EN 3 pour portes d'une largeur jusqu'à 950 mm
  - Vitesse de fermeture, à-coup final et frein à l'ouverture réglables au moyen de vis de réglage derrière la plaquette décorative à clipser
  - Convient pour portes coupe-feu et étanches à la fumée
  - Certification CE
  - Convient aux portes gauches et droites

### Teintes :

- Argent EV1
- Blanc, cf. RAL 9016
- Noir, cf. RAL 9005

## Dimensions et positions de montage

Les ferme-portes conviennent pour les portes gauches et droites.  
L'image montre une porte gauche ou droite. L'autre sens de rotation est symétrique.

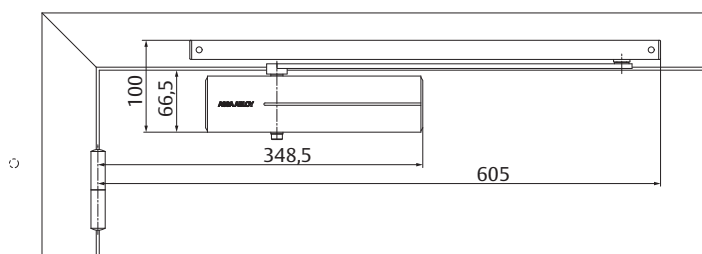
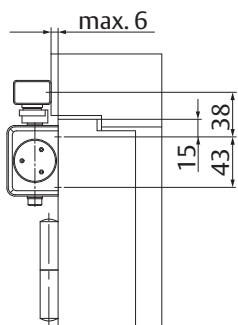

1 - Montage sur la porte côté charnières

Angle d'ouverture max. 180°

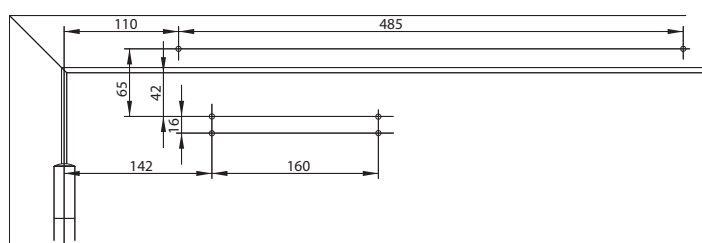
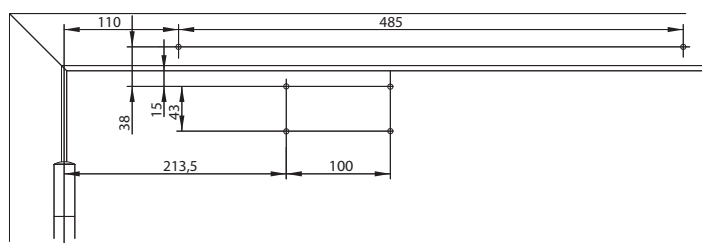
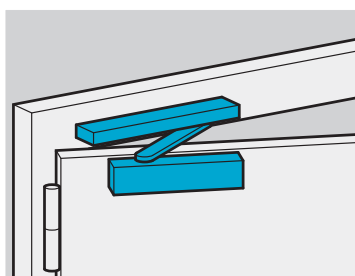

Avec plaque de montage A187

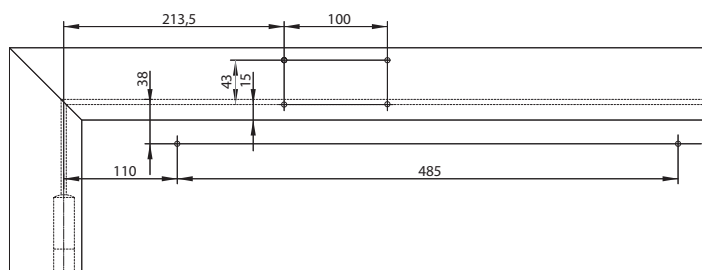
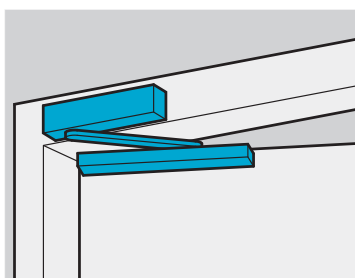

4 - Montage sur l'hubriserie côté opposé aux charnières

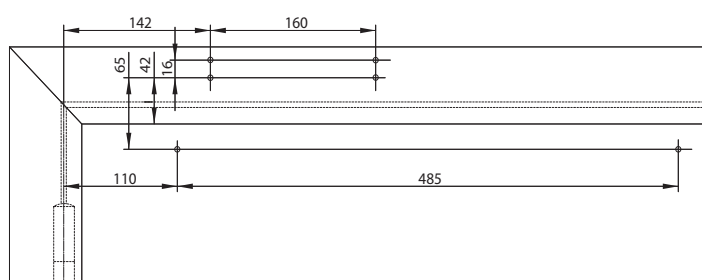

Avec plaque de montage A187

# Accessoires et informations de commande

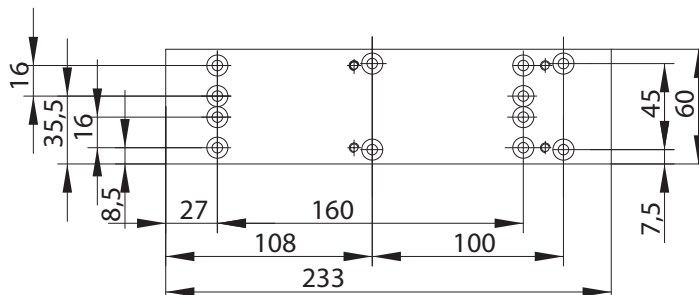
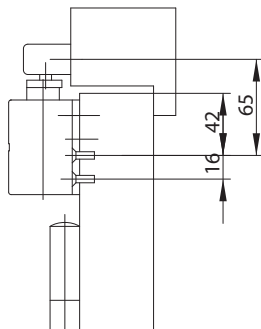

Plaque de montage A187

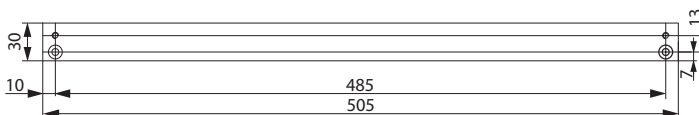
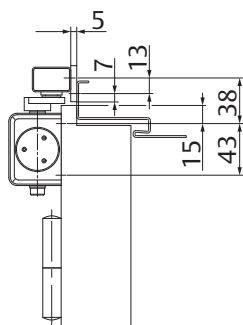

Plaque de montage A130

### A152 Arrêt

- Montage simple dans bras à glissière G193 et G195
- Angle d'ouverture max. 130°
- Ne convient pas pour portes coupe-feu et étanches à la fumée



### A153 Frein à l'ouverture

- Permet d'éviter l'impact de la béquille contre le mur
- Montage simple dans bras à glissière G193 et G195
- Réglable pour un angle d'ouverture de max. 130°
- Ne remplace pas la fonction d'un arrêt de porte

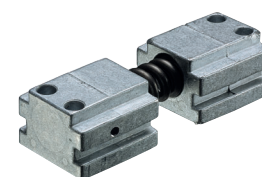

| Description                                    | Code article    |
|--|-----------------|
| <b>Ferme-porte</b>                             |                 |
| DC135 force EN 3, argent EV1                   | DC135-----DEV1- |
| DC135 force EN 3, blanc, cf. RAL 9016          | DC135-----D9016 |
| DC135 force EN 3, noir, cf. RAL 9005           | DC135-----D9005 |
| DC135 force EN 3, marron, cf. RAL8014          | DC135-----D8014 |
| <b>Accessoires - ferme-porte</b>               |                 |
| A187 plaque de montage, argent EV1             | DCA187-----EV1- |
| A187 plaque de montage, blanc, cf. RAL9016     | DCA187-----9016 |
| A187 plaque de montage, noir, cf. RAL9005      | DCA187-----9005 |
| A187 plaque de montage, teinte RAL sur demande | DCA187-----XXX- |

| Description                                    | Code article    |
|--|-----------------|
| <b>Accessoires - bras</b>                      |                 |
| A130 plaque de montage, argent EV1             | DCA130-----EV1- |
| A130 plaque de montage, blanc (RAL9016)        | DCA130-----9016 |
| A130 plaque de montage, noir (RAL9005)         | DCA130-----9005 |
| A130 plaque de montage, marron (RAL8014)       | DCA130-----8014 |
| A130 plaque de montage, teinte RAL sur demande | DCA130-----XXX- |
| A152 arrêt                                     | DCA152-----40   |
| A153 frein à l'ouverture                       | DCA153-----40   |