

11

Maniglioni antipanico da infilare

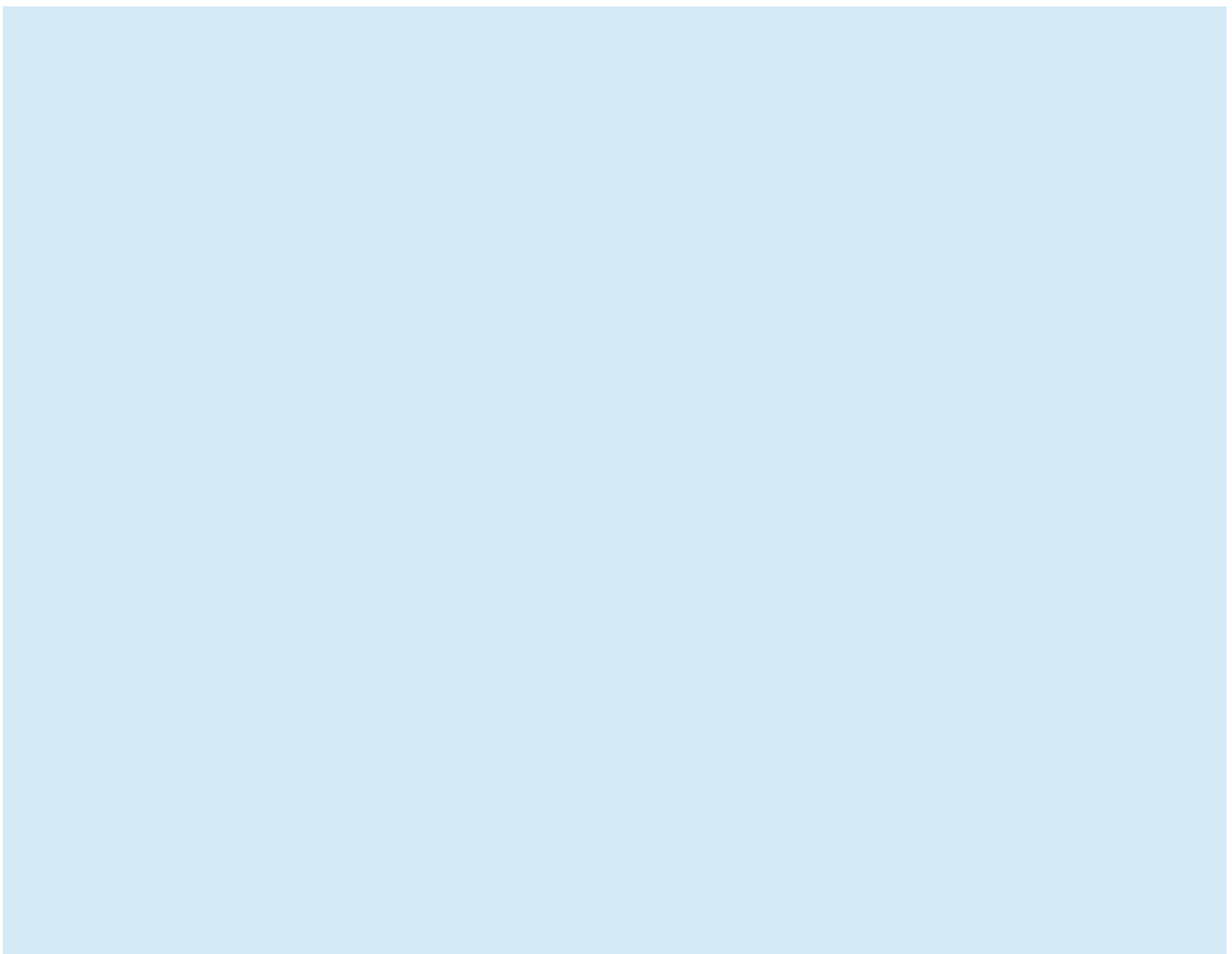

11

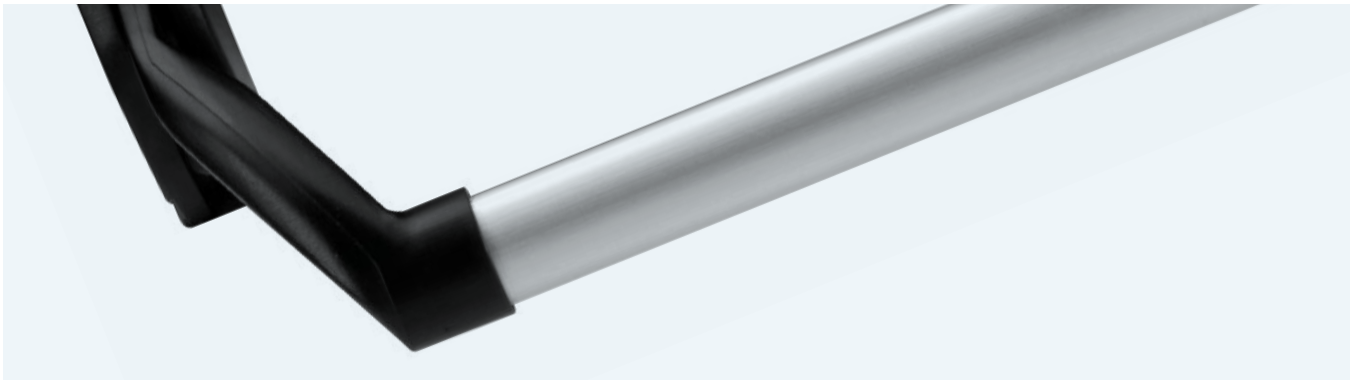

| | |
|--|-----|
| EUROSMART | 355 |
| MINI EUROSMART | 356 |
| Accessori | 357 |
| EUROSMART da applicare | 361 |
| Accessori | 362 |
| Serrature antipanico tagliafuoco da infilare per anta principale | 363 |
| Controserratura antipanico tagliafuoco per anta secondaria | 364 |
| ARTIGLIO | 365 |
| Accessori | 367 |
| Serrature tagliafuoco | 370 |
| Flush-Bolt | 371 |
| Configurazioni e certificazioni | 372 |



**Inquadra il QR Code
con il tuo smartphone**
e scopri di più sul capitolo dei
maniglioni antipanico da infilare.

Maniglioni antipanico da infilare

EUROSMART

Maniglione antipanico da infilare idoneo per porte tagliafuoco a una o due ante.

Caratteristiche

- Reversibile
- Adatto per porte ad anta singola e doppia
- Idoneo per porte tagliafuoco / antifumo
- Doppio interasse 72-92 mm
- Larghezza del gruppo meccanismo 35 mm
- Quadro maniglia 9 mm
- Meccanismi in acciaio
- Bracci in acciaio rivestiti in plastica
- Barre ovali disponibili in vari materiali e finiture
- Gamma di serrature da infilare abbinabili, vedi pag. 363
- Inclusi: 2 coperture cieche, 1 copertura con foro cilindro con interasse da 72,1 copertura con foro cilindro con interasse da 92 mm

Versioni

- Con copertura in nylon: nero oppure in acciaio inox
- Standard oppure a richiesta con Micro-Switch

Da ordinare a parte

- Barra
- Serratura / Controserratura
- Accessori esterni
- Cilindro
- Dispositivo blocca aste e relative aste
- Kit bocchette per anta secondaria



| Codice | Finitura | Entrata (mm) | Interasse (mm) | Quadro maniglia | Pezzi |
|-----------------|--------------|--------------|----------------|-----------------|-------|
| NPM162050200000 | Nero | - | 72/92 | 9 | 1 |
| NPM162050201000 | Acciaio inox | - | 72/92 | 9 | 1 |
| NPM162050200MIC | Nero | - | 72/92 | 9 | 1 |

Cover e braccini neri

Cover in acciaio inox
e braccini neri

Con Micro-Switch
Cover e braccini neri

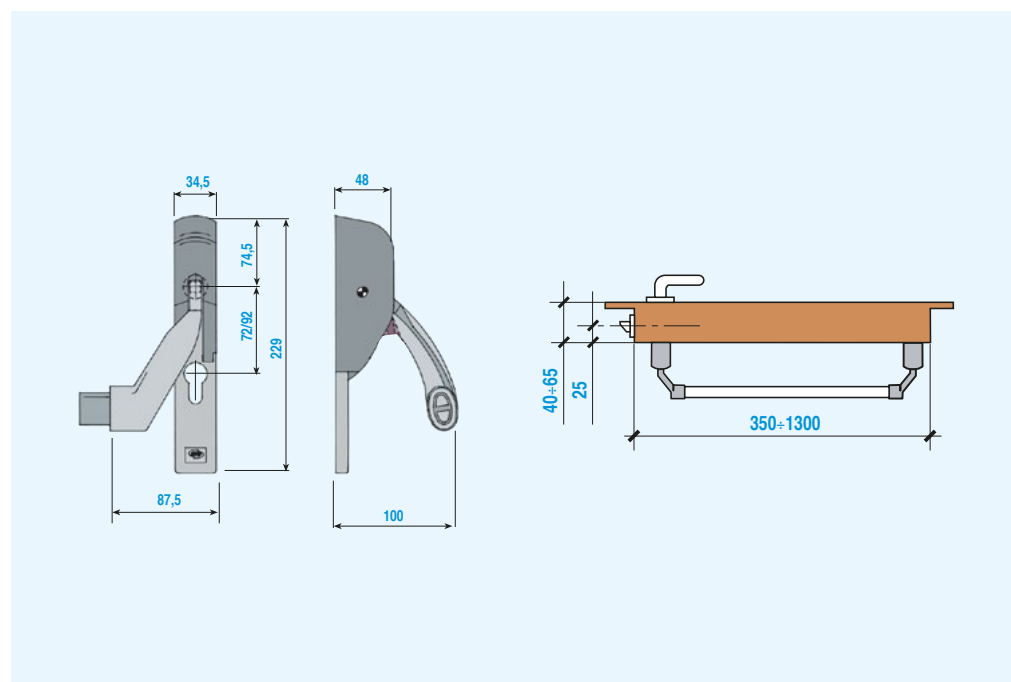

Maniglioni antipanico da infilare

MINI EUROSART

Maniglione antipanico da infilare idoneo per porte tagliafuoco a una o due ante.

Caratteristiche

- Reversibile
- Adatto per porte ad anta singola e doppia
- Idoneo per porte tagliafuoco / antifumo
- Doppio interasse 72-92 mm
- Larghezza del gruppo meccanismo 35 mm
- Quadro maniglia 9 mm
- Meccanismi in acciaio
- Bracci in acciaio rivestiti in plastica
- Barre ovali disponibili in vari materiali e finiture
- Gamma di serrature da infilare abbinabili, vedi pag. 363

Versioni

- Con copertura in nylon: nero oppure in acciaio inox
- Standard

Da ordinare a parte

- Barra
- Serratura / Controserratura
- Accessori esterni
- Cilindro
- Dispositivo blocca aste e relative aste
- Kit bocchette per anta secondaria



| Codice | Finitura | Entrata (mm) | Interasse (mm) | Quadro maniglia | Pezzi |
|-----------------|----------|--------------|----------------|-----------------|-------|
| NPM160010000000 | Nero | - | - | 9 | 1 |

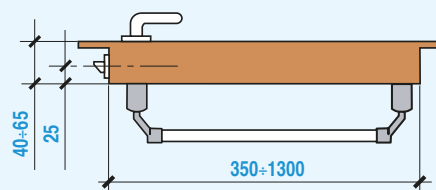
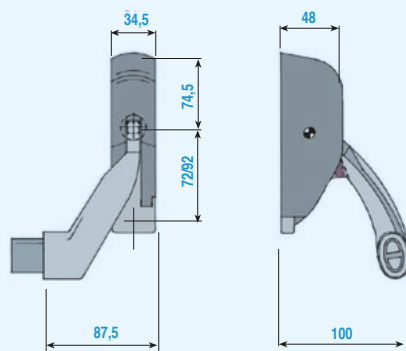

Barre ovali

Caratteristiche

- Finiture su richiesta: sostituire le ultime due cifre del codice con le seguenti in base alla finitura scelta:
 - *12 = Nero
 - *15 = Verde
 - *16 = Bianco
 - *18 = Oro



| | Codice | Finitura | Entrata (mm) | Interasse (mm) | Quadro maniglia | Pezzi |
|---------|------------------------|----------------------|--------------|----------------|-----------------|-------|
| 900 mm | NPAM26000100000 | Alluminio anodizzato | - | - | - | 1 |
| 1200 mm | NPAM26000200000 | Alluminio anodizzato | - | - | - | 1 |
| 1500 mm | NPAM26000300000 | Alluminio anodizzato | - | - | - | 1 |
| 900 mm | NPAM26000114000 | Rosso | - | - | - | 1 |
| 1200 mm | NPAM26000214000 | Rosso | - | - | - | 1 |
| 1500 mm | NPAM26000314000 | Rosso | - | - | - | 1 |
| 900 mm | NPAM26000117000 | Grigio | - | - | - | 1 |
| 1200 mm | NPAM26000217000 | Grigio | - | - | - | 1 |
| 1500 mm | NPAM26000317000 | Grigio | - | - | - | 1 |

* Disponibilità e tempi di consegna da verificare con l'azienda.



Accessori

Maniglia

Caratteristiche

- Per EUROSMART
- Con placca foro cilindro
- Viteria di fissaggio inclusa
- Bordi tondi

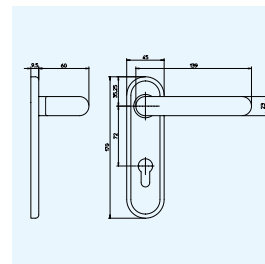

| Codice | Finitura | Interasse (mm) | Quadro maniglia | Pezzi |
|----------------|----------|----------------|-----------------|-------|
| PAM2100030000N | Nero | 72 | 9 | 1 |

Maniglia

Caratteristiche

- Per EUROSMART
- Con placca cieca
- Viteria di fissaggio inclusa
- Bordi tondi

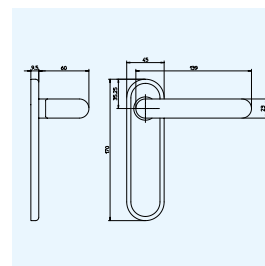

| Codice | Finitura | Interasse (mm) | Quadro maniglia | Pezzi |
|----------------|----------|----------------|-----------------|-------|
| PAM2100040000N | Nero | 72 | 9 | 1 |

Pomolo fisso

Caratteristiche

- Per EUROSMART
- Con placca foro cilindro
- Quadro maniglia con attacco pomolo folle 9x80 mm
- Viteria di fissaggio inclusa
- Bordi tondi

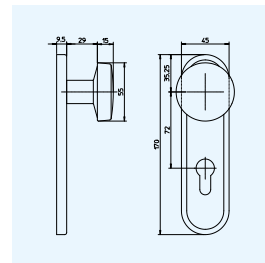

| Codice | Finitura | Interasse (mm) | Quadro maniglia | Pezzi |
|----------------|----------|----------------|-----------------|-------|
| PAM2100050000N | Nero | 72 | 9 | 1 |

Pomolo fisso

Caratteristiche

- Per EUROSMART
- Con placca cieca
- Quadro maniglia con attacco pomolo folle 9x80 mm
- Viteria di fissaggio inclusa
- Bordi tondi

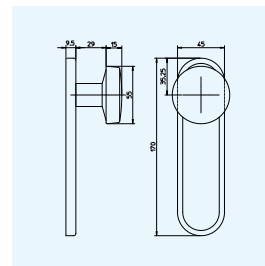

| Codice | Finitura | Interasse (mm) | Quadro maniglia | Pezzi |
|----------------|----------|----------------|-----------------|-------|
| PAM2100090000N | Nero | 72 | 9 | 1 |

Accessori

Placca

Caratteristiche

- Per EUROSMART
- Placca cieca con foro maniglia
- Viteria di fissaggio inclusa
- Bordi tondi

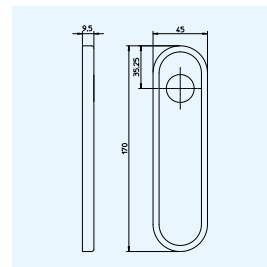

| Codice | Finitura | Interasse (mm) | Quadro maniglia | Pezzi |
|-----------------|----------|----------------|-----------------|-------|
| PAM21001000000N | Nero | 72 | - | 1 |

Placca

Caratteristiche

- Per EUROSMART
- Solo placca con foro cilindro
- Viteria di fissaggio inclusa
- Bordi tondi

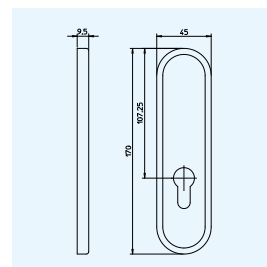

| Codice | Finitura | Interasse (mm) | Quadro maniglia | Pezzi |
|-----------------|----------|----------------|-----------------|-------|
| PAM21000600000N | Nero | 72 | - | 1 |

Placca

Caratteristiche

- Per EUROSMART
- Placca cieca
- Viteria di fissaggio inclusa
- Bordi tondi

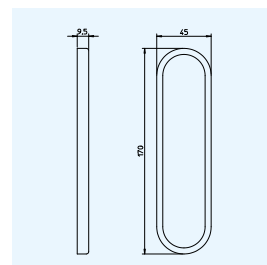

| Codice | Finitura | Interasse (mm) | Quadro maniglia | Pezzi |
|-----------------|----------|----------------|-----------------|-------|
| PAM21000700000N | Nero | 72 | - | 1 |



Accessori

Kit bocchette per anta secondaria

Caratteristiche

- Per contro serratura in abbinamento a maniglioni EUROSART

| Codice | Finitura | Pezzi |
|-----------------|---|-------|
| NPAM31001000000 | Kit bocchetta inferiore guida aste per contro serrature per anta secondaria | - |
| NPAM31001100000 | Kit bocchetta superiore per contro serrature per anta secondaria | - |
| NPAM31001300000 | Kit controbocchetta a pavimento per contro serrature per anta secondaria | - |
| NPAM31001200000 | Ki bocchetta centrale per serrature - Ricambio per anta primaria | - |

Coppia maniglie

Caratteristiche

- Coppia maniglie con quadro intero per PN8003365000000

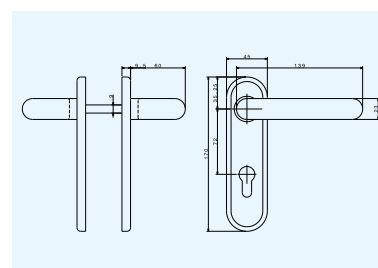

| Codice | Finitura | Interasse (mm) | Quadro maniglia | Pezzi |
|-----------------|----------|----------------|-----------------|-------|
| PAN210004100000 | Nero | 72 | 9 | 1 |

Coppia maniglie

Caratteristiche

- Coppia maniglie con quadro sdoppiato per PN8003265000000

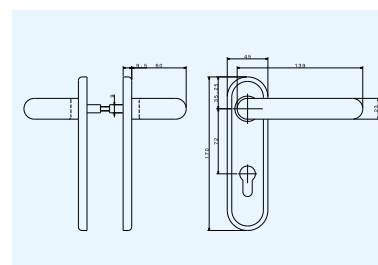

| Codice | Finitura | Interasse (mm) | Quadro maniglia | Pezzi |
|-----------------|------------|----------------|-----------------|-------|
| PAN211014100000 | Nero opaco | 72 | 9 | 1 |

Coppia maniglia/pomolo

Caratteristiche

- Con quadro intero per PN8003365000000

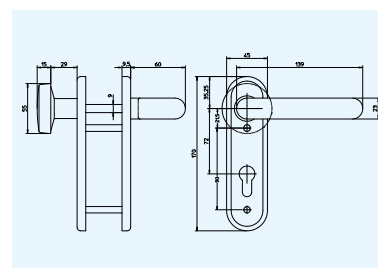

| Codice | Finitura | Interasse (mm) | Quadro maniglia | Pezzi |
|-----------------|------------|----------------|-----------------|-------|
| PAN211015100000 | Nero opaco | 72 | 9 | 1 |

Maniglioni antipánico da infilare

EUROSMART da applicare

Maniglione antipánico da applicare per anta secondaria.

Caratteristiche

- Reversibile
- Idoneo per porte tagliafuoco/antifumo
- Meccanismi in acciaio
- Bracci in acciaio rivestiti in plastica
- Barre ovali disponibili in vari materiali e finiture
- Gamma di serrature da infilare abbinabili, vedi pag. 363

Da ordinare a parte

- Barra
- Kit scrocchi
- Kit aste con copri aste a U



| Codice | Finitura | Entrata (mm) | Interasse (mm) | Quadro maniglia | Pezzi |
|----------------|----------|--------------|----------------|-----------------|-------|
| NPM56001000000 | Nero | - | - | 9 | 1 |

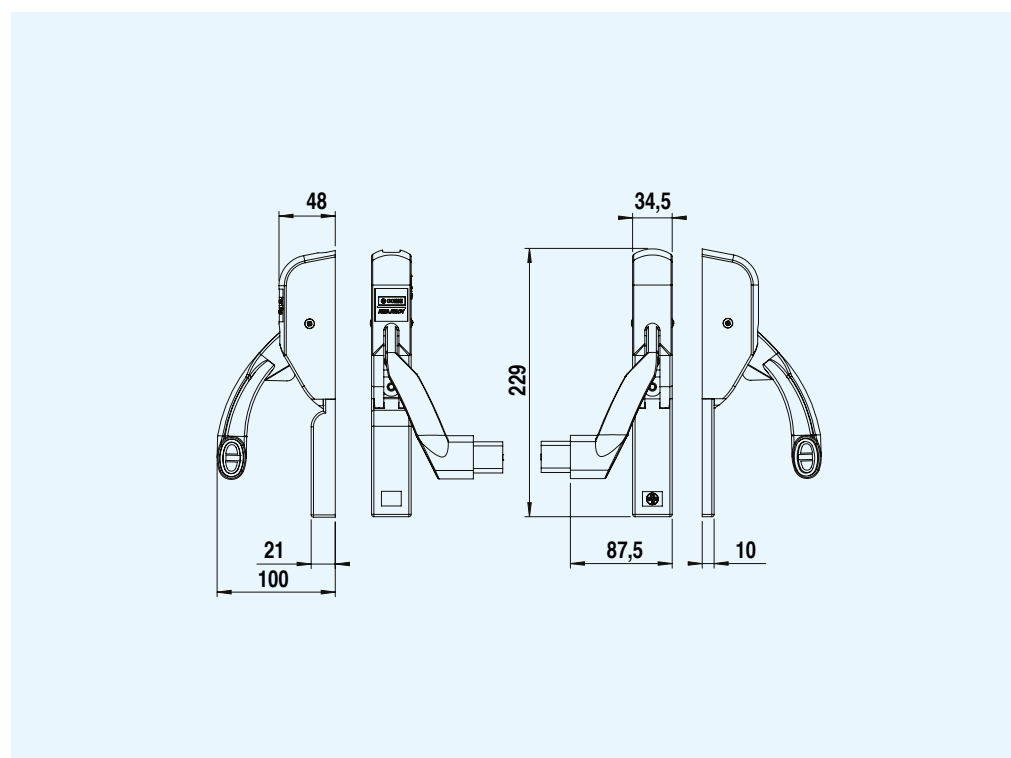

Accessori

Kit scrocchi con contropiastre

Caratteristiche

- Per MINISTAR, MINIPAD
- Kit aste verticali da ordinare a parte
- 1 tappo in nylon incluso per la copertura dello scrocco centrale, per applicazioni a due punti di chiusura



| | Codice | Finitura | L Porte (mm) | H Porte (mm) | Spessore Porte (mm) | Pezzi |
|--------------------------------------|---------------|------------|--------------|--------------|---------------------|-------|
| Alto/Basso verticali | N0342900000 | Nero | - | - | - | 1 |
| | N0342900000GR | Grigio | - | - | - | 1 |
| | N0342900000IN | Simil inox | - | - | - | 1 |
| | N0342900000WH | Bianco | - | - | - | 1 |
| | N0342900000CR | Cromo | - | - | - | 1 |
| | N0342900000AU | Oro | - | - | - | 1 |
| Alto/Basso laterali | N0342900050 | Nero | - | - | - | 1 |
| | N0342900050GR | Grigio | - | - | - | 1 |
| | N0342900050IN | Simil inox | - | - | - | 1 |
| | N0342900050WH | Bianco | - | - | - | 1 |
| | N0342900050AU | Oro | - | - | - | 1 |
| Alto verticale/Basso laterale Destro | N0342900100 | Nero | - | - | - | 1 |
| Sinistro Sinistro | N0342900200 | Nero | - | - | - | 1 |
| | N0342900200GR | Grigio | - | - | - | 1 |

* Finiture su richiesta.

Kit aste con copriaste a U

Caratteristiche

- Per EUROSMART da applicare

| Codice | Finitura | H Porte (mm) | Quadro maniglia | Pezzi |
|-----------------|----------|----------------|-----------------|-------|
| NPAM28101000000 | Nero | Fino a 2200 | - | 1 |
| NPAM28101100000 | Nero | Da 2200 a 2400 | - | 1 |
| NPAM28101200000 | Nero | Da 2400 a 2600 | - | 1 |

Serrature antipanico tagliafuoco da infilare per anta principale

Serrature antipanico e tagliafuoco

Caratteristiche

- Serratura reversibile per anta principale per EUROSMART
- Quadro sdoppiato 9 mm
- Contropiastra inclusa



| Codice | Finitura | Entrata (mm) | Interasse (mm) | Quadro maniglia | Pezzi |
|----------------|-----------------|--------------|----------------|-----------------|-------|
| NPN82001650000 | Acciaio zincato | 65 | 72 | 9 | 1 |

Serrature antipanico e tagliafuoco

Caratteristiche

- Serratura reversibile per anta principale EUROSMART
- Contropiastra da ordinare a parte N024560200
- Quadro sdoppiato 9 mm



| Codice | Finitura | Entrata (mm) | Interasse (mm) | Quadro maniglia | Pezzi |
|-------------|-----------------|--------------|----------------|-----------------|-------|
| N456806509R | Acciaio zincato | 65 | 72 | 9 | 1 |

Serrature antipanico e tagliafuoco

Caratteristiche

- Serratura elettrica reversibile per anta principale per EUROSMART
- Contropiastra da ordinare a parte N024560200
- 12-24 V DC
- Quadro sdoppiato 9 mm



| Codice | Finitura | Entrata (mm) | Interasse (mm) | Quadro maniglia | Pezzi |
|-------------|-----------------|--------------|----------------|-----------------|-------|
| N4569065090 | Acciaio zincato | 65 | 72 | 9 | 1 |

Controserratura antipanico tagliafuoco per anta secondaria

Controserratura antipanico e tagliafuoco

Caratteristiche

- Per EUROSMART
- Controserratura per anta secondaria reversibile



| Codice | Finitura | Entrata (mm) | Interasse (mm) | Quadro maniglia | Pezzi |
|-----------------|-----------------|--------------|----------------|-----------------|-------|
| NPN820116500000 | Acciaio zincato | 65 | 72 | 9 | 1 |

Dispositivo riaggancio aste

Caratteristiche

- Per EUROSMART
- Per seconda anta

| Codice | Finitura | Entrata (mm) | Interasse (mm) | Quadro maniglia | Pezzi |
|-----------------|----------|--------------|----------------|-----------------|-------|
| NPAN33000700000 | - | - | - | - | 2 |

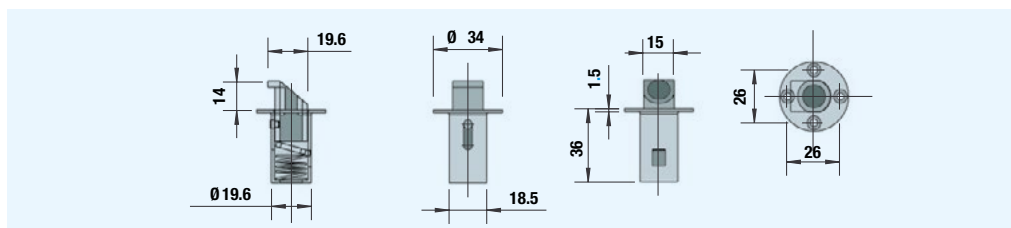

Aste di collegamento

Caratteristiche

- Per EUROSMART
- 2 aste di collegamento con puntali superiore ed inferiore
- Rasabile

| Codice | Finitura | Entrata (mm) | Interasse (mm) | Quadro maniglia | Pezzi |
|-----------------|----------|--------------|----------------|-----------------|-------|
| NPAM11000500000 | - | - | - | - | 2 |

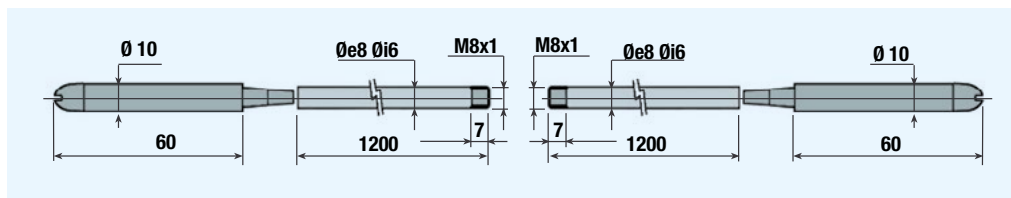

Contropiastra

Caratteristiche

- Contropiastra per serrature antipanico N456806509R e per serratura antipanico elettrica N4569065090

| Codice | Finitura | Entrata (mm) | Interasse (mm) | Quadro maniglia | Pezzi |
|-------------|-----------------|--------------|----------------|-----------------|-------|
| N0245602000 | Acciaio zincato | - | - | - | 10 |

Maniglioni antipanico da infilare

ARTIGLIO

Maniglione antipanico per porte monoanta tagliafuoco con serratura di sicurezza da infilare.

Caratteristiche

- Reversibile
- Adatto per porte a 1 anta con profilo metallico
- Idoneo per porte tagliafuoco/antifumo
- Barre in acciaio verniciato e in alluminio anodizzato
- Abbinabile alla maniglia esterna quadro 8 serie NF9510

Versioni

- 1 punto di chiusura
- Frontale inox a U oppure piatto
- Standard oppure a richiesta con Micro-Switch

Da ordinare a parte

- Barra
- Cilindro
- Contropiastra per serratura
- Maniglia esterna

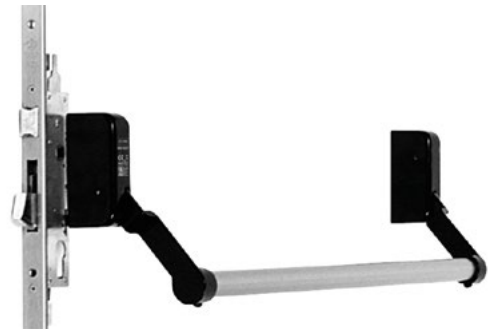

| | Codice | Finitura | Entrata (mm) | Pezzi |
|---|--------------|----------|--------------|-------|
| Frontale a U | NF9901/25 | Nero | 25 | 1 |
| | NF9901/30 | Nero | 30 | 1 |
| | NF9901/30/GR | Grigio | 30 | 1 |
| | NF9901/35 | Nero | 35 | 1 |
| Frontale piatto | NF9911/25 | Nero | 25 | 1 |
| | NF9911/30 | Nero | 30 | 1 |
| | NF9911/35 | Nero | 35 | 1 |
| Con Micro-Switch sul portabarra Frontale a U | NF9901/30/B | Nero | 30 | 1 |
| | NF9901/35/B | Nero | 35 | 1 |

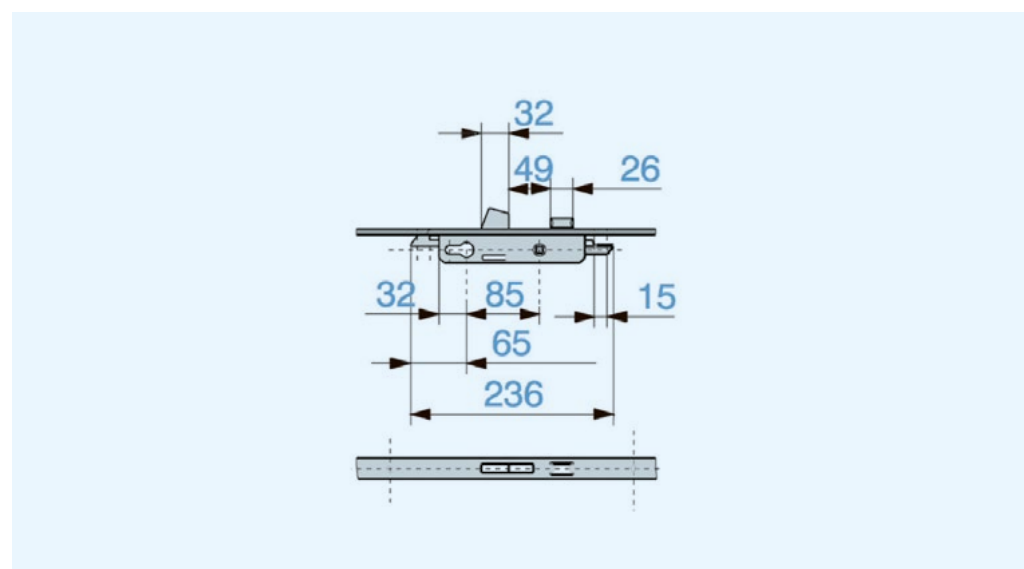

Maniglioni antipanico da infilare

ARTIGLIO

Maniglione antipanico per porte monoanta tagliafuoco con serratura di sicurezza da infilare.

Caratteristiche

- Reversibile
- Adatto per porte a 1 anta con profilo metallico
- Idoneo per porte tagliafuoco/antifumo
- Barre in acciaio verniciato e in alluminio anodizzato
- Abbinabile alla maniglia esterna quadro 8 serie NF9510

Versioni

- 3 punti di chiusura
- Frontale inox a U oppure piatto
- Standard oppure a richiesta con Micro-Switch

Da ordinare a parte

- Barra
- Cilindro
- Contropiastra per serratura
- Maniglia esterna



Frontale a U

Frontale
Piatto

Con Micro-Switch
sul catenaccio frontale a U

Con Micro-Switch
sul portabarra frontale a U

Con Micro-Switch sul catenaccio
e portabarra frontale a U

| Codice | Finitura | Entrata (mm) | Pezzi |
|--------------|--------------|--------------|-------|
| NF9903/25 | Nero | 25 | 1 |
| NF9903/25/GR | Grigio | 25 | 1 |
| NF9903/25/IN | Acciaio inox | 25 | 1 |
| NF9903/30 | Nero | 30 | 1 |
| NF9903/30/GR | Grigio | 30 | 1 |
| NF9903/30/IN | Acciaio inox | 30 | 1 |
| NF9903/35 | Nero | 35 | 1 |
| NF9903/35/GR | Grigio | 35 | 1 |
| NF9903/35/IN | Acciaio inox | 35 | 1 |
| NF9913/25 | Nero | 25 | 1 |
| NF9913/30 | Nero | 30 | 1 |
| NF9913/30/IN | Acciaio inox | 30 | 1 |
| NF9913/35 | Nero | 35 | 1 |
| NF9913/35/IN | Acciaio inox | 35 | 1 |
| NF9903/30/A | Nero | 30 | 1 |
| NF9903/35/A | Nero | 35 | 1 |
| NF9903/35/B | Nero | 35 | 1 |
| NF9903/25/AB | Nero | 25 | 1 |
| NF9903/30/AB | Nero | 30 | 1 |
| NF9903/35/AB | Nero | 35 | 1 |

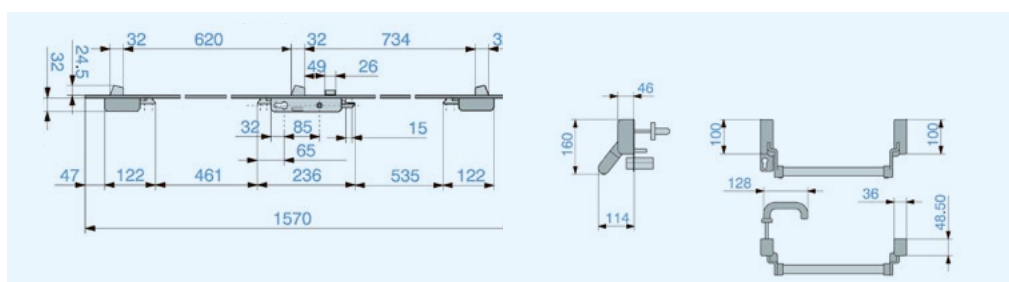

Accessori

Barre tonde

Caratteristiche

- Barre in acciaio verniciato
- Per ARTIGLIO, COMPOSIT NEW e LAMPO



| | Codice | Finitura | Dimensioni (mm) | Entrata (mm) | Pezzi |
|---------|------------|--------------|-----------------|--------------|-------|
| 995 mm | NF19209/GG | Grigio | - | - | 1 |
| | NF19209/N | Nero | - | - | 1 |
| | NF19209/R | Rosso | - | - | 1 |
| | NF19209/V | Verde | - | - | 1 |
| | NF19209/WH | Bianco | - | - | 1 |
| | NF19209/IN | Acciaio inox | - | - | 1 |
| 1200 mm | NF19210/GG | Grigio | - | - | 1 |
| | NF19210/N | Nero | - | - | 1 |
| | NF19210/R | Rosso | - | - | 1 |
| | NF19210/V | Verde | - | - | 1 |
| | NF19210/WH | Bianco | - | - | 1 |
| | NF19210/IN | Acciaio inox | - | - | 1 |
| | NF19210/AU | Oro | - | - | 1 |
| 1500 mm | NF19212/GG | Grigio | - | - | 1 |
| | NF19212/N | Nero | - | - | 1 |
| | NF19212/R | Rosso | - | - | 1 |
| | NF19212/V | Verde | - | - | 1 |
| | NF19212/IN | Acciaio inox | - | - | 1 |
| | NF19212/AU | Oro | - | - | 1 |

Barre tonde

Caratteristiche

- Barre in alluminio anodizzato argento
- Per ARTIGLIO, COMPOSIT NEW e LAMPO



| | Codice | Finitura | Dimensioni (mm) | Entrata (mm) | Pezzi |
|---------|-----------|----------|-----------------|--------------|-------|
| 1000 mm | NF9309/AR | Argento | - | - | 1 |
| 1200 mm | NF9310/AR | Argento | - | - | 1 |
| 1500 mm | NF9312/AR | Argento | - | - | 1 |



Accessori

Contropiastra

Caratteristiche

- Incontri per ARTIGLIO
- 1 punto di chiusura

Porte ferro
Camera europea

| Codice | Finitura | Dimensioni (mm) | Entrata (mm) | Pezzi |
|-----------|----------|-----------------|--------------|-------|
| NF9932/64 | - | - | - | 1 |
| NF9932/69 | - | - | - | 1 |

Contropiastra

Caratteristiche

- Incontri per ARTIGLIO
- 3 punti di chiusura

R40/R50
Profilo porte
Porte ferro
Camera europea

| Codice | Finitura | Dimensioni (mm) | Entrata (mm) | Pezzi |
|-----------|----------|-----------------|--------------|-------|
| NF9937/56 | - | - | - | 1 |
| NF9937/61 | - | - | - | 1 |
| NF9937/64 | - | - | - | 1 |
| NF9937/69 | - | - | - | 1 |

Cilindri

Caratteristiche

- Per ARTIGLIO
- A camma libera
- 3 chiavi
- Chiave grezza cod. YC0500KB



Scatola

| Codice | Finitura | Dimensioni (mm) | Pezzi |
|-----------------|-----------|-----------------|-------|
| YC058KD273503N1 | Nichelato | 62 (27+35) | 12 |
| YC058KD274503N1 | Nichelato | 72 (27+45) | 12 |
| YC058KD275503N1 | Nichelato | 82 (27+55) | 12 |

Cilindri

Caratteristiche

- Per ARTIGLIO
- Camma sporgente
- Chiave grezza cod. YC0500KB



| Codice | Finitura | Dimensioni (mm) | Pezzi |
|-----------------|-----------|-----------------|-------|
| YC051KD272703N1 | Nichelato | 54 (27+27) | 12 |
| YC051KD303003N1 | Nichelato | 60 (30+30) | 12 |
| YC051KD353503N1 | Nichelato | 70 (35+35) | 12 |

Accessori

Maniglia semplice

Caratteristiche

- Per ARTIGLIO e COMPOSIT NEW



| Codice | Finitura | Dimensioni (mm) | Entrata (mm) | Quadro maniglia | Pezzi |
|-----------|----------|-----------------|--------------|-----------------|-------|
| NF9510 | Nero | - | - | 9 | 1 |
| NF9510/GR | Grigio | - | - | 9 | 1 |
| NF9510/WH | Bianco | - | - | 9 | 1 |

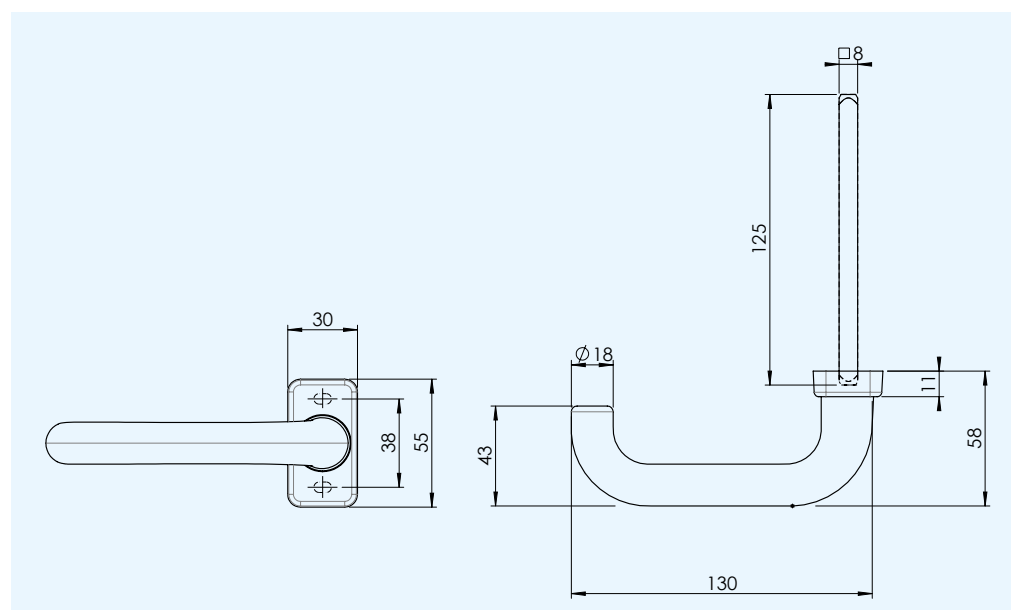

Serrature tagliafuoco

Serrature per porte tagliafuoco

Caratteristiche

- Anta principale
- Reversibile
- Una mandata



| Codice | Finitura | Dimensioni (mm) | Entrata (mm) | Quadro maniglia | Pezzi |
|------------------------|-----------------|-----------------|--------------|-----------------|-------|
| PN9000365000000 | Acciaio zincato | 65 | 72 | 9 | 1 |
| N4557765090 | Acciaio zincato | 65 | 72 | 9 | 750 |
| N4557765090C | Acciaio zincato | 65 | 72 | 9 | 25 |

Serrature per porte tagliafuoco ed emergenza

Caratteristiche

- Anta principale
- Reversibile
- Con quadro sdoppiato e con quadro intero



| Codice | Finitura | Dimensioni (mm) | Entrata (mm) | Quadro maniglia | Pezzi |
|------------------------|-----------------|-----------------|--------------|-----------------|-------|
| PN8003265000000 | Acciaio zincato | 65 | 72 | 9 | 1 |
| PN8003365000000 | Acciaio zincato | 65 | 72 | 9 | 1 |

Con quadro sdoppiato
Con quadro intero

Flush-Bolt

Flush-Bolt

Caratteristiche

- Flush-Bolt
- Per anta secondaria



| Codice | Finitura | Entrata (mm) | Interasse (mm) | Quadro maniglia | Pezzi |
|----------------|-----------------|--------------|----------------|-----------------|-------|
| NPS80011000000 | Acciaio zincato | 19,5 | - | - | 1 |

Dispositivo riaggancio aste

Caratteristiche

- Per EUROSMART
- Per seconda anta

| Codice | Finitura | Entrata (mm) | Interasse (mm) | Quadro maniglia | Pezzi |
|-----------------|----------|--------------|----------------|-----------------|-------|
| NPAN33000700000 | - | - | - | - | 2 |

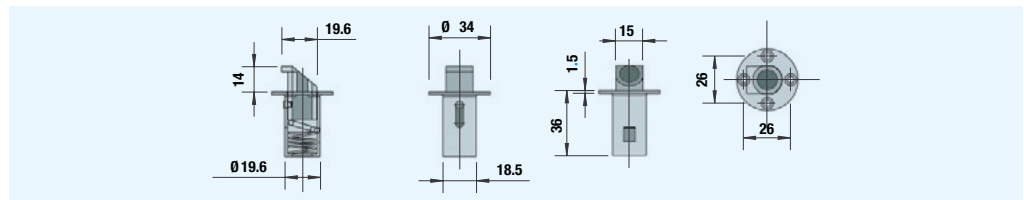

Aste di collegamento

Caratteristiche

- Per EUROSMART
- 2 aste di collegamento con puntali superiore ed inferiore
- Rasabile

| Codice | Finitura | Entrata (mm) | Interasse (mm) | Quadro maniglia | Pezzi |
|-----------------|----------|--------------|----------------|-----------------|-------|
| NPAM11000500000 | - | - | - | - | 2 |

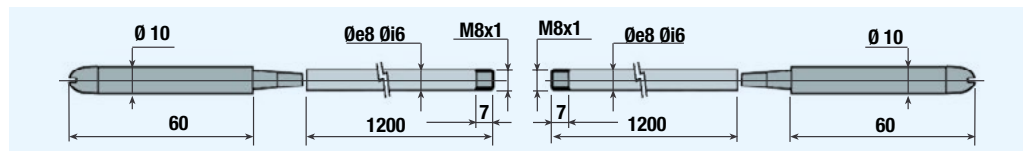

Quadro sdoppiato

Caratteristiche

- Quadro per EUROSMART



| Codice | Finitura | Entrata (mm) | Interasse (mm) | Quadro maniglia | Spessore porta | Pezzi |
|--------------|----------|--------------|----------------|-----------------|----------------|-------|
| BEA289001000 | Acciaio | 47 - 50 | - | 9 | - | 10 |
| BEA289002000 | Acciaio | 57 - 70 | - | 9 | - | 10 |
| BEA289003000 | Acciaio | 67 - 60 | - | 9 | - | 10 |
| BEA289004000 | Acciaio | 77 - 50 | - | 9 | - | 10 |

Configurazioni per EUROSMART
per porte ad anta singola e doppia

- x *Necessari*
 Facoltativi
 ● *Alternativi*
 xxx *Finiture e/o varianti (vedere listino)*

Mano sinistra

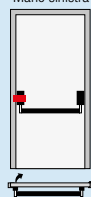

Mano sinistra Mano destra

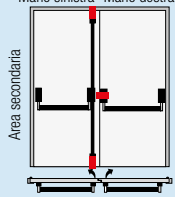

| | | | | | |
|--|---------------------------------|------------------------------|---|---|------------------------|
| | Centrale | NPM1620502xxx NPM16001xxx | X X | X X | Anta primaria |
| | Barra solo per Eurosmart | NPAM260001xxx (900 mm) | ● X | ● X | |
| | | NPAM260002xxx (1200 mm) | ● X | ● X | |
| | | NPAM260003xxx (1500 mm) | ● X | ● X | |
| | Serratura | NPN8200165 | ● X | ● X | |
| | | N456806509R | ● X | ● X | |
| | | N4569065090 | ● X | ● X | |
| | Dispositivo esterna | PAM21000x00000N | <input type="checkbox"/> Vedi "Funzioni e Comandi" | <input type="checkbox"/> Vedi "Funzioni e Comandi" | |
| | Cilindro | YC051KDxxx | <input type="checkbox"/> | <input type="checkbox"/> | |
| | Centrale | NPM1620502xxx | - | X | Anta secondaria |
| | Barra | NPAM260001xxx (900 mm) | - | ● X | |
| | | NPAM260002xxx (1200 mm) | - | ● X | |
| | | NPAM260003xxx (1500 mm) | - | ● X | |
| | Contro-serratura | NPN8201165 | - | X | |
| | Riaggancio aste | NPAN330007 | - | X | |
| | Aste | NPAM110005 | - | X | |
| | Placca Esterna | PAM21000x00000N | - | <input type="checkbox"/> | |

Configurazioni per ARTIGLIO per porte ad anta singola e doppia



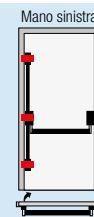
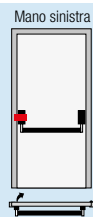











- x *Necessari*
 Facoltativi
 ● *Alternativi*
 xxx *Finiture e/o varianti (vedere listino)*



| Anta primaria | Dispositivo | Modello | Mano sinistra | |
|---------------|-------------|------------------------------|--------------------------|--------------------------|
| | | | ● x | - |
| | Dispositivo | NF9901xxx (frontale a U) | ● x | - |
| | | NF9911xxx (frontale piatto) | ● x | - |
| | | NF9903xxx (frontale a U) | - | ● x |
| | | NF9913xxx (frontale piatto) | - | ● x |
| | Barra | NF19209xxx (995 mm) | ● x | ● x |
| | | NF19210xxx (1200 mm) | ● x | ● x |
| | | NF19212xxx (1500 mm) | ● x | ● x |
| | | NF9309/AR (995 mm) | ● x | ● x |
| | | NF9310/AR (1200 mm) | ● x | ● x |
| | | NF9312/AR (1500 mm) | ● x | ● x |
| | Maniglia | NF9510 | <input type="checkbox"/> | <input type="checkbox"/> |
| | Cilindro | YC058KDxxx (camma libera) | ● x | ● x |
| | | YC051KDxxx (camma sporgente) | ● x | ● x |

Funzioni e comandi

Anta principale

| | | | |
|---|---|---|--------------------|
|  | <p>MDC</p> <p>Chiusura con chiave sia dall'interno che dall'esterno. Apertura dall'esterno con chiave e con maniglia. Apertura dall'interno con maniglione.</p> |  | PAM21 00 03 |
|  | <p>MCI</p> <p>Chiusura dall'interno con chiave. Apertura dall'esterno con maniglia solo se dall'interno la serratura è sbloccata dalla chiave. Apertura dall'interno con maniglione.</p> |  | PAM21 00 03 |
|  | <p>MCI</p> <p>Chiusura dall'interno con chiave. Apertura dall'esterno con maniglia solo se dall'interno la serratura è sbloccata dalla chiave. Apertura dall'interno con maniglione.</p> |  | PAM21 00 04 |
|  | <p>SN</p> <p>Dall'esterno nessuna apertura. Apertura solo dall'interno con maniglione.</p> | | |
|  | <p>PN</p> <p>Dall'esterno nessuna apertura. Apertura solo dall'interno con maniglione.</p> |  | PAM21 00 07 |
|  | <p>MS</p> <p>Apertura dall'esterno con la maniglia. Apertura dall'interno con maniglione.</p> |  | PAM21 00 04 |
|  | <p>KCE</p> <p>Chiusura dall'esterno con chiave. Apertura dall'esterno con chiave che ritrae lo scrocco (il pomolo è rigido). Apertura dall'interno con maniglione.</p> |  | PAM21 00 05 |
|  | <p>PCE</p> <p>Chiusura dall'esterno con chiave. Apertura dall'esterno con chiave che ritrae lo scrocco. Apertura dall'interno con maniglione.</p> |  | PAM21 00 06 |

Schemi di applicazione dei maniglioni antipanico

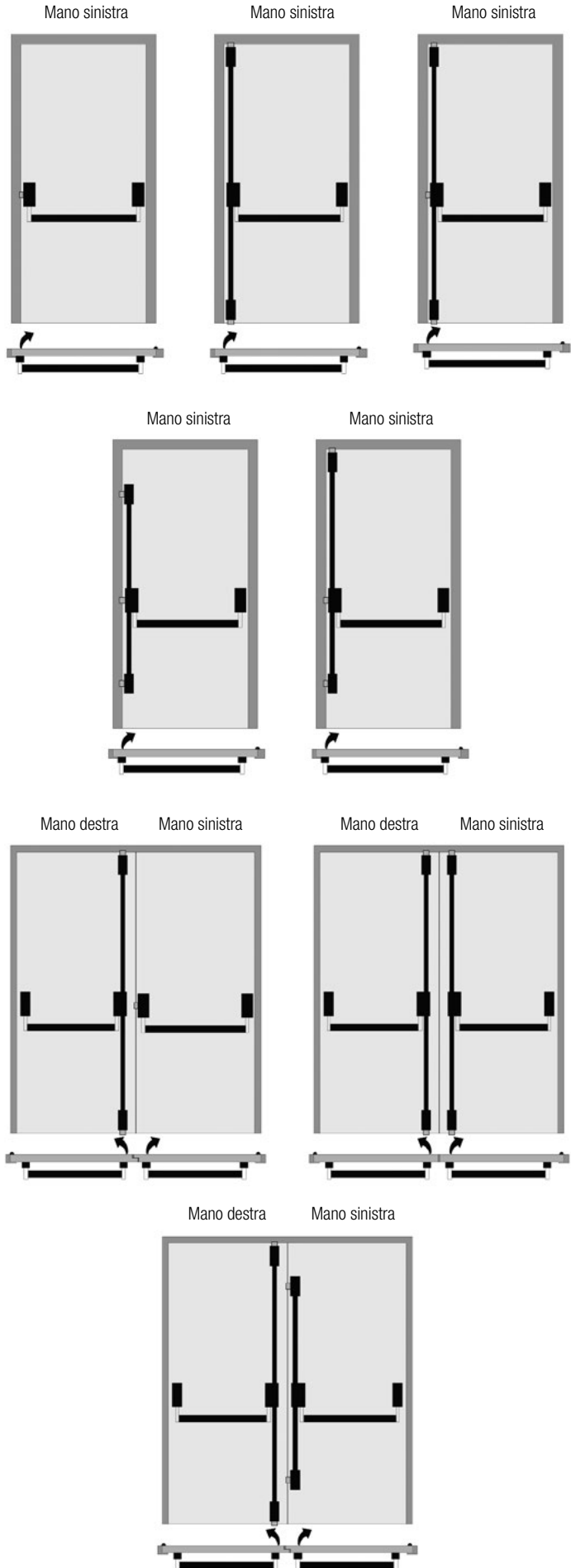

| Modello | 1 | 2 | 3 | 4 | 5 | 6 | 7 | 8 | 9 | 10 |
|---------|---|---|---|---|---|---|---|---|---|----|
|---------|---|---|---|---|---|---|---|---|---|----|

Classificazione dei maniglioni antipanico (Normativa EN 1125:2008)

| Modello | 1 | 2 | 3 | 4 | 5 | 6 | 7 | 8 | 9 | 10 |
|---------------------|---|---|---|---|---|---|---|---|---|----|
| MINISTAR 429 | 3 | 7 | 7 | B | 1 | 4 | 2 | 2 | A | A |
| COMPOSIT NEW | 3 | 7 | 7 | B | 1 | 3 | 2 | 2 | A | A |
| MILLENNIUM | 3 | 7 | 7 | B | 1 | 3 | 2 | 2 | B | A |
| LAMPO | 3 | 7 | 7 | 0 | 1 | 3 | 2 | 2 | A | A |
| ELETTROLAMPO | 3 | 7 | 7 | 0 | 1 | 3 | 2 | 2 | A | A |
| ARTIGLIO | 3 | 7 | 7 | B | 1 | 3 | 2 | 1 | A | B |
| EUROSMART | 3 | 7 | 7 | B | 1 | 3 | 2 | 2 | A | A |

Classificazione dei dispositivi di emergenza (Normativa EN 179:2008)

| Modello | 1 | 2 | 3 | 4 | 5 | 6 | 7 | 8 | 9 | 10 |
|--------------------|---|---|---|---|---|---|---|---|---|----|
| MINIPAD 423 | 3 | 7 | 7 | B | 1 | 4 | 2 | 1 | B | A |

Legenda Normativa EN 1125 : 2008

| | | | | |
|-----------|------------------------|--|---|--|
| 1 | Categoria d'uso | Unica categoria 3 = Alta frequenza di utilizzo | | |
| 2 | Durata | Grado 6 = 100.000 | Grado 7 = 200.000 | |
| 3 | Massa della porta | Grado 5 = Max 100 kg | Grado 6 = Max 200 kg | Grado 7 = Oltre 200 kg |
| 4 | Tagliafuoco/Antifumo | Grado 0 = Non Adatto | Grado A = Adatto (solo requisiti) | Grado B = Adatto (EN 1634-1) |
| 5 | Sicurezza persone | Unica categoria 1 | | |
| 6 | Corrosione | Grado 3 = Alta resist. = 96 ore | Grado 4 = Altissima resist. = 240 ore | |
| 7 | Sicurezza beni | Unica categoria 2 | | |
| 8 | Sporgenza barra | Grado 1 = Fino a 150 mm | Grado 2 = Fino a 100 mm | |
| 9 | Tipo barra azionamento | A = Barra a spinta (push-bar) | B = Barra a contatto (touch-bar) | |
| 10 | Tipo di applicazione | A = Porte a 2 ante (principale e secondaria) | B = Porte a 1 anta (solo anta principale) | C = Porta a 1 anta / Porta a 2 ante (solo anta inattiva) |

Legenda Normativa EN 179:2008

| | | | | |
|-----------|------------------------|--|--|---|
| 1 | Categoria d'uso | Unica categoria 3 = Alta frequenza di utilizzo | | |
| 2 | Durata | Grado 6 = 100.000 | Grado 7 = 200.000 | |
| 3 | Massa della porta | Grado 5 = Max 100 kg | Grado 6 = Max 200 kg | Grado 7 = Oltre 200 kg |
| 4 | Tagliafuoco/Antifumo | Grado 0 = Non Adatto | Grado A = Adatto (solo requisiti) | Grado B = Adatto (EN 1634-1) |
| 5 | Sicurezza persone | Unica categoria 1 | | |
| 6 | Corrosione | Grado 3 = Alta resist. = 96 ore | Grado 4 = Altissima resist. = 240 ore | |
| 7 | Sicurezza beni | Grado 2: 1000N | Grado 3: 2000N | Grado 4: 3000N Grado 5: 5000N |
| 8 | Sporgenza dispositivo | grado 1 = Fino a 150 mm Non applicabile al Tipo A | grado 2 = Fino a 100 mm | |
| 9 | Tipo barra azionamento | A = Maniglia a leva | B = Piastra a spinta | |
| 10 | Tipo di applicazione | A = Porta ad anta singola che si apre verso l'esterno, anta doppia: anta attiva o inattiva | B = Solo per porte ad anta singola che si aprono verso l'esterno | C = Porte a doppia anta che si aprono verso l'esterno: solo anta inattiva D = Solo porte ad anta singola che si aprono verso l'interno |