

CATALOGUE GENERAL

CHR au 01/01/2026



SOMMAIRE

1- DESTOCKAGE

(jusqu'à épuisement des stocks)

SECHE-CHEVEUX - CENDRIER EXTERIEUR -
SECHE-MAINS Page 3

MIROIR - PORTE-BAGAGES Page 4

PLATEAUX D'ACCUEIL - CORBEILLE DE CHAMBRE Page 5

2- SALLE DE BAINS

SECHE-CHEVEUX MURAUX Page 8

SECHE-CHEVEUX PISTOLETS AVEC SUPPORT
MURAL Page 9

SECHE-CHEVEUX PISTOLETS Page 12

ACCESSOIRES SECHE-CHEVEUX Page 16

MIROIRS Page 17

ACCESSOIRES DE BAINS Page 18

3- CHAMBRES

MINIBARS Page 19

COFFRE-FORTS Page 20

PORTE-BAGAGES Page 21

FERME-PORTES Page 22

4- PARTIES COMMUNES

SECHE-MAINS Page 23

1- SALON PACK

- Sèche-cheveux aux encombrements encore plus réduits, particulièrement étudié pour l'installation dans le tiroir d'une coiffeuse
- Interrupteur de sécurité avec désactivation automatique
- Interrupteur général ON/OFF sur la base du support
- Poignée ergonomique parfaitement étudiée pour la forme de la main
- Extension maximale du cordon spiralé : 1.50m
- 2 puissances de réglage : 450 – 1200W (230 – 240V / 50 - 60Hz)
- Structure basée sur une matière auto extinguible de Classe VO 5V (UL94)
- Double isolation électrique : Classe II
- 66 db
- Certification européenne (CE)
- Certification allemande (GS/VDE)
- Dimensions : H160 x L175 x P95 (hors cordon)
- Garantie : 1 an



2- SALON KRONO

- Sèche-cheveux avec support mural et montre digitale éclairée par LED
- Interrupteur de sécurité avec désactivation automatique
- Interrupteur général ON/OFF sur la base du support
- Extension maximale du cordon spiralé : 1.50m
- 2 puissances de réglage : 450 – 1500W (230 – 240V / 50 - 60Hz)
- Structure basée sur une matière auto extinguible de Classe VO 5V (UL94)
- Double isolation électrique : Classe II
- 66 db
- Certification européenne (CE)
- Certification allemande (TUV)
- Dimensions : H230 x L230 x P110 (hors cordon)
- Garantie : 1 an



3- CENDRIER TOTEM

- Conçu pour l'extérieur
- Rapide et facile à vider
- Revêtement contre les UV
- En acier galvanisé et époxy
- Bac intérieur en zinc pour faciliter l'extinction des mégots
- Surface d'écrasement en inox
- Base lestée assurant la stabilité (7.4 kilos)
- 3L (900 mégots)
- Dimensions : H1050 x D300



AG01007 CENDRIER 10,900kg 99,93€ HT NET

4- SECHE-MAINS - FAST DRY

- Rapide, il sèche les mains en 15 secondes grâce au double convoyeur à lame d'air
- Eco-friendly : Pas de déchets produits
- Hygiénique : Pas de contact avec la surface de l'appareil grâce à la cellule photoélectrique qui permet la mise en fonction
- Economique : Economisez jusqu'à 90% par rapport aux serviettes en papier et 70% par rapport aux sèche-mains classiques
- 75 db
- Dimensions : H174 x L256 x P149



20054 SALON PACK 1,000kg 34,30€ HT NET 20058 SALON KRONO 1,200kg 42,00€ HT NET AG03004 INOX 3,800kg 279,30€ HT NET

1- MIRAGE 600

- Miroir cosmétique lumineux (technologie halogène)
- Diamètre 24cm - Rapport de grossissement X2
- Finition haut de gamme avec matériaux plastique auto extinguable (classe Vo 5V)
- Partie métallique en acier inox
- Orientable
- Eclairage halogène (10W – 12V) basse tension pour une sécurité absolue et un rendu lumineux plus proche de la lumière solaire
- Double isolation Classe II
- Dimensions : H320 x L240 x P130
- Garantie : 3 ans

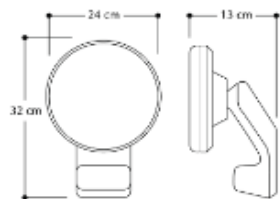

2- KRISTAL 800 ET 850

- Miroir cosmétique non lumineux
- Double face (une standard et une grossissante)
- Diamètre 20cm - Rapport de grossissement 5
- Bras articulé avec réglage de la friction à chaque articulation (bras simple pour le 800 et bras double pour le 850)
- Structure complète en laiton (pas métal) pour une meilleure garantie contre la corrosion
- Galvanisation par 4 bains successifs avant finition
- Finition chromé
- Dimensions 800 : H290 x L355 x P30
- Dimensions 850 : H310 x L425 x P30
- Garantie : 3 ans

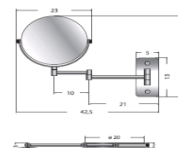
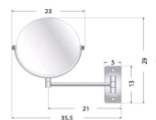

3- PORTE-BAGAGES BOIS

- Utiles et pratiques, les porte-bagages bois sont robustes, astucieux et escamotables. Ils s'intègrent parfaitement dans tous les décors et protègent activement les dessus de lit comme les revêtements muraux.
- Repliables, ils prennent peu de place dans les penderies
- Hêtre massif (clair ou foncé)
- Version avec ou sans dossier
- 3 sangles « haute sécurité » couleur du bois
- Dimensions avec dossier : H420 x L655 x P410
- Dimensions sans dossier : H460 x L660 x P430



705

16002	MIRAGE 600	2,210kg	72,80€ HT NET	31145	SIMPLE BRAS	1,400kg	47,60€ HT NET	705-C	A/DOSSERET	3,500kg	51,24€ HT NET
				21145	DOUBLE BRAS	1,500kg	49,00€ HT NET				

1- BOUILLOIRE ZEN

- Bouilloire 800ml avec témoin de fonctionnement
- Arrêt automatique dès l'ébullition et à vide
- Socle bouilloire fixé au plateau
- Ouverture large qui facilite le nettoyage de la cuve
- Dimensions : H190 x L200 x D125
- Puissance : 1100W – 230V
- Socle à rotation 360
- Niveau d'eau visible
- Garantie 1an



866375	Blanc	25,51€ HT NET
866377	Noir	25,51€ HT NET

2- GRAND PLATEAU ZEN

- En mélamine (résine de synthèse)
- Percé pour la fixation du système antivol de la bouilloire
- Dimensions : H24 x L377 x P297



866381	Blanc	20,40€ HT NET
866391	Noir	20,40€ HT NET

3- PLATEAU DE SERVICE ZEN

- En mélamine (résine de synthèse)
- Dimensions : H10 x L295 X P155



866382	Blanc	8,96€ HT NET
866392	Noir	8,96€ HT NET

4- RACK A INGREDIENTS ZEN

- En mélamine (résine de synthèse)
- Dimensions : H49 x L152 x P115



866384	Blanc	3,52€ HT NET
866394	Noir	3,52€ HT NET

ENSEMBLE

6- PLATEAU BOIS

- Plateau d'accueil pré-percé
- Bois bambou aux lignes épurées
- Dimensions T200 : H24 x L365 x P255
- Dimensions T201 : H24 x L390 x P330
- Existe en naturel, acajou ou wengé



AG07005	T200 NATUREL	19,87€ HT NET
AG07023	T200 ACAJOU	19,87€ HT NET
AG07003	T201 NATUREL	21,86€ HT NET
AG07022	T201 ACAJOU	21,86€ HT NET

8- CORBEILLE 10L

- Corbeille métal
- Double paroi pour cacher le sac poubelle
- Modèle 10L
- Bordeaux
- Dimensions : H265 x D235



AG11002	BORDEAUX	16,40€ HT NET
---------	----------	---------------



ACTION PUSH



HOTELLO



ACTION SUPER PLUS



SWISS METAL MASTER PUSH

Notre division Hôtellerie a été la 1ère à importer et équiper les chambres d'Hôtels (Accor, Club Med, Center Parcs, Pierre et Vacances, Logis, Bateaux de croisières, ...) avec ses sèche-cheveux muraux ELITE.

Aujourd'hui, nous sommes heureux de devenir le fournisseur principal de la célèbre marque Suisse VALERA.

Des gammes Premium aux nombreux brevets.

VALERA, N°1 des sèche-cheveux dans l'hôtellerie, équipe environ 150.000 chambres à travers le monde par an.

Tout sèche-cheveux doit être monté dans les salles de bains en respectant les réglementations internationales en vigueur (NFC 15-100 : France).

1) L'installation électrique générale de la salle de bains doit être protégée, en amont, par un interrupteur différentiel de sécurité présentant une sensibilité inférieure à 30 mA.

2) Les sèche-cheveux doivent être installés selon les volumes et les distances de sécurité requis par la norme NFC 15-100.

De ce fait, le support mural des sèche-cheveux pistolet doit être fixé dans le **VOLUME 3** (IPX3) d'une salle d'eau tout en tenant compte de l'extension maximale du câble électrique (1.5 mètres). Il faut donc avoir une distance globale de **2.1 mètres** entre l'appareil et la douche ou la baignoire.

Au cas où ceci ne serait pas possible, il est nécessaire de prendre en considération l'hypothèse d'une installation d'un sèche-cheveux mural, dont l'indice de protection (IPX4) plus élevé permet d'être installé dans le **VOLUME 2**.

1- SECURITE ELECTRIQUE



SECHE-CHEVEUX MURAL IPX4

Le sèche-cheveux mural HOTELLO est un modèle autorisé pour une pose à l'intérieur du Volume 2 du point d'eau tout en respectant les distances de sécurité, entre l'appareil électrique et le point d'eau (douche ou baignoire), exigées par la Norme NFC 15-100. La conception même de ces sèche-cheveux haute sécurité permet aussi d'immerger le flexible dans l'eau sans engendrer des risques d'électrocution (idéal pour la protection des enfants en bas âge).

Le schéma ci-dessous résume les 4 volumes qui existent dans une salle de bains selon la norme NF C 15-100 (chapitre 14 – spécificités de la salle d'eau)

Volume 0 = IPX7

Volume 1 = IPX5

Volume 2 = IPX4

Volume 3 = IPX3

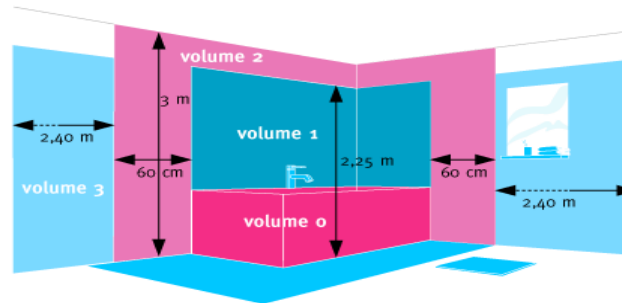

2- PROTECTION CONTRE LES CHAMPS MAGNETIQUES



MOTEUR ELECTRIQUE FIXE AU MUR

Des études scientifiques ont démontré que les champs magnétiques générés, par les moteurs électriques des électroménagers domestiques, peuvent être nocifs si utilisés à moins de 40cm du cerveau.

Avec une solution murale, le moteur électrique se trouve fixé au mur, loin de la tête des usagers.

3- FONCTIONNEMENT OPTIMISE

MEILLEUR COMPROMIS PUISSANCE-BRUIT-FIABILITE

Le succès de nos sèche-cheveux vient du subtil compromis trouvé entre un débit d'air élevé comparable à un sèche-cheveux pistolet de 1500 watt, un niveau sonore très faible (inférieur à 70db) et une longévité du moteur électrique inégalée qui nous permet d'avoir le niveau de garantie d'une durée qui peut aller jusqu'à 2 ans.



1- HOTELLO

- Allumage et arrêt automatique
- Timer de sécurité 8mn
- Embout "cool touch" tournant
- Flexible extensible jusqu'à 1.20m
- Montage au mur sans ouverture de l'appareil (chevilles et vis comprises)
- Raccordement par câble d'alimentation à boîtier mural ou avec prise
- Élément chauffant à onde SECURITY
- Versions disponibles avec ou sans prise rasoir (1200 - 1400W)
- Transformateur de sécurité (1200 - 1400W)
- Moteur ENDURO Brushless (1500W)
- IP34
- Moteur à collecteur AC EXTRA LONG-LIFE (1400W)
- Puissances disponibles : 1200 ou 1400 ou 1500W
- Couleurs disponibles : Blanc - Noir mat - Gris
- Certification européenne (CE)
- Dimensions : H238 x L147 x P112mm (H550 avec flexible)
- Garantie : 2 ans

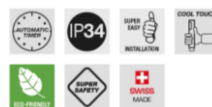

1200W

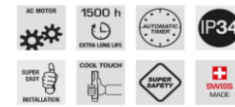

1400W



1500W



832.01/TW	1200W	Sans prise rasoir	Blanc	1,840kg	
832.01/TS	1200W	Sans prise rasoir	Gris	1,840kg	
832.01/TMB	1200W	Sans prise rasoir	Noir mat	1,840kg	
832.01/RTW	1200W	Avec prise rasoir	Blanc	2,380kg	
832.01/RTMB	1200W	Avec prise rasoir	Noir mat	2,380kg	
832.02/TW	1400W	Sans prise rasoir	Blanc	1,960kg	
832.02/TMB	1400W	Sans prise rasoir	Noir mat	1,960kg	
832.02/RTW	1400W	Avec prise rasoir	Blanc	2,500kg	
832.02/RTMB	1400W	Avec prise rasoir	Noir mat	2,500kg	
832.10/TW	1500W	Sans prise rasoir	Blanc	1,940kg	
832.10/TMB	1500W	Sans prise rasoir	Noir mat	1,940kg	
HHW		Flexible	Blanc	0,200kg	
HHBS		Flexible	Gris/Noir	0,200kg	
HHBB		Flexible	Noir	0,200kg	

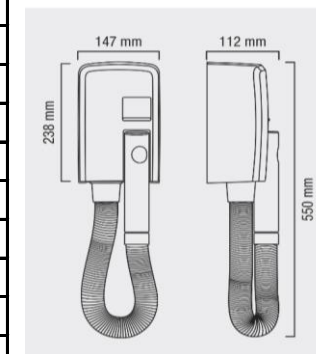

1- SILENT JET PROTECT

- Moteur à collecteur AC LONG-LIFE (2000)
- Smart Airflow Technology
- 6 combinaisons de température/ventilation
- Filtre métallique amovible
- Concentrateur d'air
- Bouton poussoir on/off
- Élément chauffant à onde SECURITY
- Interrupteur automatique sur le support
- Support mural avec ELECTROSTP - Interrupteur différentiel 10mA
- Versions disponibles avec ou sans prise rasoir 110-120V et 220-240V
- IP20
- Puissances disponibles : 2000W
- Transformateur de sécurité sur les SHAVER
- Couleur disponible : Blanc
- Certification européenne (CE)
- Dimensions : H303 x L255 x P150mm (H460 avec flexible)
- Garantie : 2 ans



1200W



2000W



2- PREMIUM

- Élément chauffant à onde SECURITY
- Bouton poussoir on/off
- Concentrateur d'air
- 1 position de température/flux d'air
- Support mural avec interrupteur de sécurité on/off
- Interrupteur à glissière 2 positions de ventilation et 3 positions de chauffe (SUPER)
- Position COOL à air tiède (SUPER)
- IP20
- Puissances disponibles : 1100 ou 1200 ou 1600W
- Couleur disponible : Blanc
- Certification européenne (CE)
- Dimensions : H183 x L92 x P115mm (H420 avec flexible)
- Garantie : 2 ans



1100W



1200W



1600W



533.15/038BW	1100W	Sans prise rasoir	Blanc	0,690kg	
533.04/038AW	1200W	Sans prise rasoir	Blanc	0,670kg	
533.06/038AW	1600W	Sans prise rasoir	Blanc	0,700kg	
533.03/038AW	SUPER 1200W	Sans prise rasoir	Blanc	0,700kg	
533.05/038AW	SUPER 1600W	Sans prise rasoir	Blanc	0,730kg	

586.10/044.04W	2000W	Sans prise rasoir	Blanc	1,490kg	
586.10/044.06W	2000W	Avec prise rasoir	Blanc	2,010kg	

1- PREMIUM SMART

- Interrupteur à glissière : 2 positions de ventilation, 3 positions de chauffe
- Position COOL à air tiède
- Concentrateur d'air
- Bouton poussoir on/off
- Versions disponibles avec prise rasoir 110-120V et 220-240V (SHAVER) ou prise européenne standard 16A (SOCKET)
- Support mural avec interrupteur de sécurité on/off
- Élément chauffant à onde SECURITY
- IP20
- Puissances disponibles : 1200 ou 1600W
- Transformateur de sécurité sur les SHAVER
- Couleur disponible : Blanc
- Certification européenne (CE)
- Dimensions : H300 x L250 x P135mm (H500 avec flexible)
- Garantie : 2 ans



Valera 



PRISE RASOIR



PRISE



1200W

533.05/032.05W	1600W	Avec prise rasoir	Blanc	1,400kg	
533.03/032.02W	1200W	Avec prise	Blanc	1,100kg	
533.05/032.02W	1600W	Avec prise	Blanc	1,100kg	

1- ACTION SUPER PLUS

- Interrupteur à glissière : 2 positions de ventilation, 3 positions de chauffe
- Position COOL à air tiède
- Concentrateur d'air
- Bouton poussoir on/off
- Élément chauffant à onde SECURITY
- Support mural avec interrupteur de sécurité on/off
- Versions disponibles avec ou sans prise rasoir 110-120V et 220-240V
- IP20
- Puissances disponibles : 1200 ou 1600 ou 1800W
- Transformateur de sécurité sur les SHAVER
- Couleurs disponibles : Blanc ou noir/acier ou noir ou gris
- Certification européenne (CE)
- Dimensions : H185 x L250 x P115mm (H450 avec flexible)
H300 x L250 x P135mm (H500 avec flexible) SHAVER
- Garantie : 2 ans



PRISE RASOIR



1200W



542.05/038AW	1200W	Sans prise rasoir	Blanc	0,780kg	
542.05/038ABA	1200W	Sans prise rasoir	Noir/Acier	0,780kg	
542.05/038AB	1200W	Sans prise rasoir	Noir	0,780kg	
542.06/038AW	1600W	Sans prise rasoir	Blanc	0,780kg	
542.06/038ABA	1600W	Sans prise rasoir	Noir/Acier	0,780kg	
542.06/038AB	1600W	Sans prise rasoir	Noir	0,780kg	
542.14/038AW	1800W	Sans prise rasoir	Blanc	0,770kg	
542.14/038ABA	1800W	Sans prise rasoir	Noir/Acier	0,770kg	
542.14/038AB	1800W	Sans prise rasoir	Noir	0,770kg	
542.06/032.05W	1600W	Avec prise rasoir	Blanc	1,460kg	
542.06/044.05BA	1600W	Avec prise rasoir	Noir/Acier	1,460kg	
542.06/032.05S	1600W	Avec prise rasoir	Gris	1,460kg	

2- ACTION PROTECT

- Interrupteur à glissière : 2 positions de ventilation, 3 positions de chauffe
- Position COOL à air tiède
- Concentrateur d'air
- Bouton poussoir on/off
- Élément chauffant à onde SECURITY
- Support mural avec ELECTROSTOP - Interrupteur différentiel 10mA
- Versions disponibles avec prise rasoir 110-120V et 220-240V (SHAVER) ou prise européenne standard 16A (SOCKET) ou sans prise
- IP20
- Puissance disponible : 1600W
- Transformateur de sécurité sur les SHAVER
- Couleurs disponibles : Blanc ou Noir
- Certification européenne (CE)
- Dimensions : H270 x L245 x P150mm (H500 avec flexible)
- Garantie : 2 ans



PRISE



542.06/044.03B	1600W	Avec prise	Noir	1,220kg	
----------------	-------	------------	------	---------	--

1- ACTION PUSH

- Interrupteur à glissière : 2 combinaisons de ventilation et 3 positions de chauffe
- Bouton poussoir on/off
- Élément chauffant à onde SECURITY
- Cordon spiralé
- Position COOL à air tiède
- Concentrateur d'air
- IP20
- Puissances disponibles : 1200 ou 1600 ou 1800W
- Couleurs disponibles : Blanc ou Noir/Métal ou Noir
- Certification européenne (CE)
- Dimensions : H235 x L177 x P86mm
- Garantie : 2 ans

Valera 



 1200W



2- MATRIX CARE

- Moteur numérique sans balai haute vitesse 100K-PAX
- Ionisateur
- 2 Réglages offrant 9 combinaisons de température et de flux d'air (TF)
- Fonction Dual Memory (TF et Deluxe) Memory (FoldAway)
- Bouton air froid
- Filtre métallique amovible
- Câble SuperFlex 2m
- Embout froid TOUCH ME
- Ultra silencieux 67dB(A)
- 2000W
- Sac en coton (TF et FoldAway)
- Etui de luxe + diffuseur 12,7cm (Deluxe)

Valera 



FoldAway

542.05W	PUSH 1200W	Blanc	0,660kg					
542.05BM	PUSH 1200W	Noir/Métal	0,660kg					
542.05B	PUSH 1200W	Noir	0,660kg					
542.06W	PUSH 1600W	Blanc	0,670kg					
542.06BM	PUSH 1600W	Noir/Métal	0,670kg		501.00MATFDX	2000W Deluxe	Chrome	0,295kg
542.06B	PUSH 1600W	Noir	0,670kg		501.00MATFCR	2000W TF	Chrome	0,295kg
542.14W	PUSH 1800W	Blanc	0,690kg		501.00MATFNB	2000W TF	Noir	0,295kg
542.14BM	PUSH 1800W	Noir/Métal	0,690kg		503.00FATFCR	2000W FoldAway	Chrome	0,295kg
542.14B	PUSH 1800W	Noir	0,690kg		503.00FATFNB	2000W FoldAway	Noir	0,295kg

1- SWISS SILENT JET ET SECURE JET

- 6 combinaisons de température/ventilation
- Bouton poussoir on/off (PUSH)
- Filtre métallique amovible
- Moteur à collecteur AC LONG-LIFE (8500) - PM-PRO (7500 et 7600)
- Câble SuperFlex 3m avec ROTOCORD (7600 et 8500 IONIC)
- Cordon spiralé (7500 et 8500 PUSH)
- Embout froid TOUCH ME 7.5cm (PUSH)
- Embout TOUCH ME 7.5cm et standard 6cm (IONIC)
- Ionisateur (pas pour le PUSH)
- Fusible thermique de sécurité (IONIC)
- IP20
- Puissance disponible : 2000W
- Couleur disponible : Noir
- Certification européenne (CE)
- Dimensions : H285 x L255 x P89mm
- Garantie : 2 ans



PUSH



IONIC



8500 IONIC



7500



7600



8500 PUSH

SXJ7500TFBL	JET IONIC 2000W LIGHT	Noir	0,450kg	
SXJ7600RCDDB	SECURE 2000W Cristal	Noir	1,100kg	
SXJ8500PB	JET PUSH 2000W	Noir	1,060kg	
SXJ8500RCTFB	JET IONIC 2000W	Noir	1,060kg	

2- SWISS STEEL MASTER

- 6 combinaisons de température/ventilation
- Bouton poussoir on/off (PUSH)
- Élément chauffant à onde SECURITY
- Moteur à collecteur AC PERFORMANCE (2100)
- Moteur MP-Pro (1800)
- Filtre métallique amovible
- Embout concentrateur ultra-fin
- Cordon spiralé
- Ionisateur (2100)
- Fusible thermique de sécurité
- IP20
- Puissances disponibles : 1800 ou 2100W
- Couleur disponible : Noir/Acier
- Certification européenne (CE)
- Dimensions : H288 x L273 x P92mm
- Garantie : 2 ans



1800 PUSH



2100 PUSH



SM588.02/IPCR	PUSH 2100W	Chrome	1,140kg	
SM588.00/PCR	PUSH 1800W	Chrome	1,140kg	

1- SWISS LIGHT 5400 FOLD AWAY

- 6 combinaisons de température/ventilation
- Élément chauffant à onde SECURITY
- Moteur DC LONG-LIFE
- Embout concentrateur fin
- Bouton à air tiède
- Ionisateur
- Poignée pliante
- Grille d'entrée d'air montée sur charnière
- Câble SuperFlex 3m
- Fusible thermique de sécurité
- Touches frontales
- Poids sans câble 390g
- IP20
- Puissance disponible : 2000W
- Couleur disponible : Noir
- Certification européenne (CE)
- Dimensions : H285 x L275 x P86mm
- Garantie : 2 ans

Valera 



2- EXCEL

- 6 combinaisons de température/ventilation
- Support mural compris pour le TF
- Position COOL (PUSH - IONIC TF)
- Élément chauffant à onde SECURITY
- Embout concentrateur (TF - IONIC TF)
- Bouton à air tiède (TF)
- Ionisateur (IONIC TF)
- Filtre amovible
- Bouton poussoir on/off (PUSH)
- Concentrateur d'air (PUSH)
- Cordon spiralé (PUSH)
- Fusible thermique de sécurité (TF - IONIC TF)
- Poids sans câble 360g (IONIC TF) ou 354g (TF)
- IP20
- Puissances disponibles : 1600 ou 1800 ou 1875 ou 2000W
- Couleurs disponibles : Blanc ou Noir
- Certification européenne (CE)
- Dimensions : H240 x L260 x P88mm
- Garantie : 2 ans

Valera 



SUPPORT POUR LE TF



PUSH



TF



IONIC TF



561.17W	PUSH 1600W	Blanc	0,730kg	
561.22W	PUSH 1875W	Blanc	0,790kg	
561.19TFB	TF 1800W	Noir	0,750kg	
561.08/ITFB	IONIC TF 2000W	Noir	0,730kg	

SL5400TFB	IONIC TF 2000W	Noir	0,870kg	
-----------	----------------	------	---------	--

1- ACCESSOIRES



SAC DE COURTOISIE BLACK POUCH
300 x 400mm



SUPPORT MURAL JOLLY
MOD. SL., 561., 542., 554., 533.



SUPPORT MURAL JOLLY CHROME
MOD. SL., 561., 542., 554., 533.



SUPPORT MURAL UNIVERSAL
MOD. SXJ., SN., SL., 542., 561., 583., 584.



SUPPORT MURAL UNIVERSAL CHROME
MOD. SXJ., SN., SL., 542., 561., 583., 584.

B01	SAC DE COURTOISIE BLACK POUCH	0,050kg	
O34	SUPPORT MURAL JOLLY	0,112kg	
O34/C	SUPPORT MURAL JOLLY CHROME	0,112kg	
O40	SUPPORT MURAL UNIVERSAL	0,080kg	
O40/C	SUPPORT MURAL UNIVERSAL CHROME	0,080kg	

1- OPTIMA BAR

- Double face (normale et grossissante X3)
- Diamètre 229mm
- Longueur bras : 220mm
- Longueur barre : 155mm
- Se règle en hauteur et est entièrement orientable
- Acier chromé
- Dimensions : H229 x P220

Valera 



207.00

NON ECLAIRE

1,280kg

2- OPTIMA CLASSIC

- Double face (normale et grossissante X4)
- Double bras
- Diamètre 200mm
- Longueur bras : 330mm
- Entièrement orientable
- Laiton chromé
- Dimensions : H200 x P330

Valera 



207.01

NON ECLAIRE

1,260kg

3- OPTIMA LIGHT ONE

- Simple face grossissante X3
- Eclairage LED 100-240V - 50-60Hz
- Interrupteur on/off
- Diamètre 216mm
- Longueur bras : 180mm
- Entièrement orientable
- Laiton chromé
- IP44
- Application câblée
- Dimensions : H216 x P180

Valera 



207.05

ECLAIRE

1,150kg

4- OPTIMA LIGHT SMART

- Simple face grossissante X3
- Eclairage LED 100-240V - 50-60Hz
- Activation automatique de la lumière par capteur de proximité
- Diamètre 216mm
- Longueur bras : 180mm
- Entièrement orientable
- Laiton chromé
- IP44
- Application câblée
- Dimensions : H216 x P180

Valera 



207.09

ECLAIRE

1,170kg

1- PORTE-BALAYETTE

- Acier inoxydable AISI 304
- A fixer : H368 x L90 x P90
- A poser : H395 x L98 x P98



AG05001	A fixer - Inox	
AG05159	A fixer - Noir	
AG05071	A poser	

2- PATERE DOUBLE

- Simple : Laiton - H52 x L52 x P44
- Simple :Acier noir-H48 x L48 x P60
- Double : Laiton - H52 x L63 x P34



AG05016	Simple - Acier	
AG05153	Simple - Noir	
AG05101	Double - Acier	

3- RACK PORTE-SERVIETTES

- Acier Inox : H150 x L510 x P220
- Acier noir - H125 x L650 x P211



AG05083	Inox	
AG05156	Noir	

4- PORTE-SAVON

- Laiton -Trian.- H57 x L249 x P188
- Laiton -Rect.- H38 x L137 x P96



AG05095	Trian. - Chromé	
AG05184	Rect. - Noir	

5- FIL A LINGE

- Acier inoxydable AISI 304
- Dimensions : H92 x L92 x P57



AG05068	Acier	
---------	-------	--

6- PORTE-PAPIER TOILETTE

- Inox 304 - H153 x L150 x P69
- Laiton - H142 x L140 x P60
- Acier noir - H153 x L150 x P66



AG05030	Acier - Inox	
AG05154	Acier - Noir	
AG05019	Laiton	

7- RESERVE PAPIER TOILETTE

- Acier Inox 304- H237 x L48 x P104
- Laiton - H170 x L53 x P85
- Acier inox noir-H237 x L48 x P104



AG05131	Acier - Inox	
AG05157	Acier - Noir	
AG05022	Laiton	

8- PORTE-MOUCHOIRS RECT.

- A fixer
- Acier inoxydable AISI 304
- Dimensions : H138 x L286 x P70



AG05073	Acier	
---------	-------	--

9- POUBELLE PEDALE 3L

- Dimensions : H240 x L170 x P220
- Equipée d'un seau avec poignée
- Acier inoxydable



AG05048	Brillant	
AG05058	Blanc	
AG05167	Noir	

11- PORTE-SERVIETTE ROND

- Acier Inox - H194 x L179 x P71
- Laiton chromé- H190 x L170 x P60



AG05027	Acier - inox	
AG05152	Acier - Noir	
AG05020	Laiton	

12- DIST.SACHET HYGIENIQUE

- Acier inoxydable AISI 304
- Dimensions : H136 x L95 x P28



AG05037	Blanc	
AG05038	Chromé	

1- E

- Technologie Peltier
- Eclairage intérieur à LED
- Porte réversible
- Certification CE
- Dégivrage automatique
- 1 tablette (28 et 30L) - 2 tablettes (40L)
- Alimentation 220 – 240V / 50 – 60Hz / 60W
- Versions porte pleine ou vitrée
- intérieur noir (EL40PPTB - EL40PVTB)
- Couleur noir anthracite - Blanc - Noir miroir
- Garantie 1 an



EL28	28L - B	26dB	PORTE PLEINE	NOIR	8,100kg	INTER. BLANC	L380xP385xH470
EL30	30L - E	22dB	PORTE PLEINE	NOIR	11,300kg	INTER. BLANC	L380xP445xH475
EL40	40L - C	26dB	PORTE PLEINE	NOIR	13,000kg	INTER. BLANC	L430xP410xH510
EL28PV	28L - D	22dB	PORTE VITREE	NOIR	13,200kg	INTER. BLANC	L380xP380xH475
EL30PV	30L - E	22dB	PORTE VITREE	NOIR	14,500kg	INTER. BLANC	L380xP445xH475
EL40PV	40L - F	22dB	PORTE VITREE	NOIR	16,500kg	INTER. BLANC	L400xP420xH550
EL40PVTW	40L - F	22dB	PORTE VITREE	BLANC	16,500kg	INTER. BLANC	L400xP420xH550
EL40PVTB	40L - F	22dB	PORTE VITREE	NOIR	16,500kg	INTER. NOIR	L400xP420xH550
EL40PPTB	40L - C	26dB	PORTE MIROIR	NOIR	13,000kg	INTER. NOIR	L430xP410xH510



Spécialiste de la "sûreté" depuis plus de 30 ans
(+200.000 coffres forts fabriqués en Italie
chaque année).

1- COFFRE A POSER 7 L - A CLE

- Ouverture mécanique avec clé utilisateur (clé bleu)
- Ouverture mécanique avec clé maître (clé rouge)
- Traitement anti-corrosion et anti-rayure
- Epaisseur de la porte 6mm
- Porte coupée au laser anti-effraction
- 2 pènes en acier de 17mm de diamètre
- Coffre pré-percé au dos et au sol pour fixation dans les armoires ou les placards
- Dimensions : H200 x L310 x P200
- Garantie 2 ans



649KN	7L	A POSER	6,500kg
-------	----	---------	---------

2- COFFRE A POSER 6 L - CODE ELECTRONIQUE

- Code client 4 chiffres + 6 codes passe-partout hiérarchiques – Blocage après 3 codes erronés
- Alimentation par piles alcalines AA de 1.5V
- Code en mémoire non volatile (l'absence de batterie n'efface pas les codes en mémoire)
- Ouverture mécanique d'urgence à clé – Système d'ouverture et de fermeture motorisé
- Porte coupée au laser anti-effraction de 6mm d'épaisseur
- 2 pènes en acier de 17mm de diamètre
- Coffre pré-percé au dos et au sol pour fixation dans les armoires ou les placards
- Dimensions : H180 x L280 x P200
- Garantie 2 ans



620	6L	A POSER	6,000kg
-----	----	---------	---------

3- COFFRE A POSER 19L - CODE ELECTRONIQUE ECRAN LCD

- Code client 4 chiffres + 6 codes passe-partout hiérarchiques – Blocage après 3 codes erronés
- Alimentation piles alcalines AA de 1.5V – Affichage bleu rétro éclairé
- Code en mémoire non volatile (l'absence de batterie n'efface pas les codes en mémoire)
- Ouverture mécanique d'urgence à clé – Système d'ouverture et de fermeture motorisé
- Porte coupée au laser anti-effraction de 6mm d'épaisseur
- 2 pènes en acier de 17mm de diamètre
- Coffre pré-percé au dos et au sol pour fixation dans les armoires ou les placards
- Dimensions : H190 x L360 x P410
- Garantie 2 ans



621	19L	A POSER	10,200kg
-----	-----	---------	----------

4- COFFRE A POSER 24,5L - CODE ELECTRONIQUE ECRAN LCD

- Code client 4 chiffres + 6 codes passe-partout hiérarchiques – Blocage après 3 codes erronés
- Alimentation piles alcalines AA de 1.5V – Affichage bleu rétro éclairé
- Code en mémoire non volatile (l'absence de batterie n'efface pas les codes en mémoire)
- Ouverture mécanique d'urgence à clé – Système d'ouverture et de fermeture motorisé
- Porte coupée au laser anti-effraction de 6mm d'épaisseur
- 2 pènes en acier de 17mm de diamètre
- Coffre pré-percé au dos et au sol pour fixation dans les armoires ou les placards
- Dimensions : H200 x L445 x P380 (24.5L)
- Peut contenir un PC 17"
- Garantie 2 ans



622	24,5L	A POSER	13,000kg
-----	-------	---------	----------

1- PORTE-BAGAGES ALUMINIUM

- Utiles et pratiques, les porte-bagages sont robustes, astucieux et escamotables. Ils s'intègrent parfaitement dans tous les décors et protègent activement les dessus de lit comme les revêtements muraux.
- Repliables, ils prennent peu de place dans les penderies
- Acier chromé poli ou laiton poli ou noir
- Version avec ou sans dossier
- 4 sangles « haute sécurité » en PVC noir
- Tubules diamètre 25mm - Epaisseur 0,8mm
- Dimensions avec dossier : H725 x L670 x P430
- Dimensions sans dossier : H535 x L680 x P410
- Charge maxi 60 kilos



RVBLACK	SANS DOSSERET	NOIR	2,200kg	
RVCROMO	SANS DOSSERET	CHROME	2,200kg	
RVOTTONE	SANS DOSSERET	DORE	2,200kg	
RVCROMO/S	AVEC DOSSERET	CHROME	2,300kg	
RVOTTONE/S	AVEC DOSSERET	DORE	2,300kg	

1- DC120

- Ferme-porte polyvalent avec bras à compas
- Corps en aluminium
- Force variable EN 2 à 4 par repositionnement du pied du bras
- Pour une largeur de porte de 850 à 1100mm
- Certifié CE pour une utilisation sur portes coupe-feu
- Extra-plat (projection de 47mm)
- 2 vitesses de fermeture (initiale et à-coup final) réglables indépendamment par 2 valves thermostatiques
- Réversibilité complète : gauche, droite,
- Coloris : Argent, noir ou blanc
- Dimensions corps : H52 x L218 x P47
- Garantie 1 an

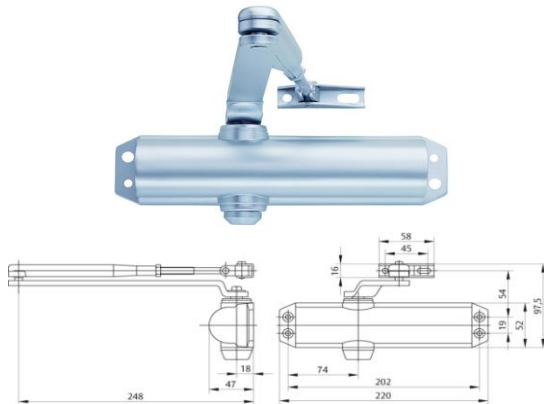

2- DC135

- Ferme-porte avec bras à glissière
- Corps en aluminium
- Force fixe EN 3
- Pour une largeur de porte de 950mm
- Certifié CE pour une utilisation sur portes coupe-feu
- Extra-plat (projection de 42mm)
- 2 vitesses de fermeture (initiale et à-coup final) réglables indépendamment par 2 valves thermostatiques
- Réversibilité complète : gauche, droite
- Coloris : Argent, noir ou blanc
- Dimensions corps : H45 x L233 x P42
- Garantie 1 an



3- 609

- Ferme-porte polyvalent avec bras à glissière ou bras à compas
- Certifié CE pour une utilisation sur portes coupe-feu
- Usage intensif
- Corps en fonte et carter en ABS haute résistance
- Force variable EN 3 à 6 (bras à compas) ou force fixe EN 3 (bras à glissière)
- Extra-plat (projection de 49mm)
- Plaque de montage DIN pour une pose rapide et simplifiée
- 2 vitesses de fermeture (initiale et à-coup final) réglables indépendamment par 2 valves thermostatiques
- Réversibilité complète : gauche, droite, ouvrant, dormant
- Coloris : Argent, bronze, blanc (RAL9016) ou noir
- Dimensions du corps : H62 x L248 x P49
- Garantie 1 an



609	CORPS SEUL	2,120kg	
AC593	BRAS COMPAS	0,580kg	
AC572	BRAS GLISSIERE	0,900kg	

DC120	CORPS + BRAS	1,000kg	
-------	--------------	---------	--

DC135	CORPS + BRAS	1,600kg	
-------	--------------	---------	--

1- SECHE-MAINS A LAME D'AIR

- Rapide, il sèche les mains en 8 à 10 secondes
- Eco conception
- Propre : Le récupérateur d'eau empêche de mouiller le sol
- Anti-vandalisme
- Alimentation : 232V-50/60Hz
- Puissance moteur : 1200W
- Habillage : ABS Blanc
- Puissance r.p.m : 29000 - 33000
- IP X4
- 88 db
- Dimensions : H574 x L297 x P164



2- SECHE-MAINS HANDY

- Fonctionnement : Automatique par capteur à infrarouges
- Élément chauffant à onde SECURITY
- Moteur à collecteur AC LONG-LIFE
- Temporisateur de sécurité
- Montage facile sans ouverture de l'appareil (jeu complet de vis et cheville fourni)
- 2 possibilités de raccordement au réseau électrique : direct par câble d'alimentation relié à un boîtier de raccordement mural ou à une prise électrique par câble avec fiche
- IP23
- Habillage en ABS blanc
- Dimensions : H315 x L190 x P100

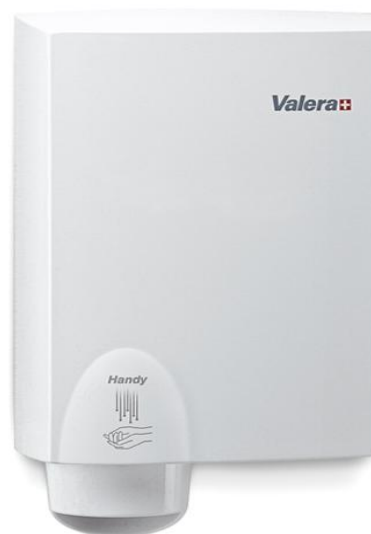



AM20

JET'AIR

1200W

10,000kg

831.01

HANDY

1500W

2,500kg

1- SECHE-MAINS A AIR TRADITIONNEL 1200

- Rapide, il sèche les mains en 7 à 10 secondes grâce au double convoyeur
- Lumi7re UV antibactériennes offrant une fonction d'assainissement pour un environnement plus hygiénique
- Hygiénique : Pas de contact avec la surface de l'appareil grâce à la cellule photoélectrique qui permet la mise en fonction
- Température d'air 40°
- Prise VDE
- ABS Chromé
- 1200W
- Dimensions : H278 x L208 x P166



2- SECHE-MAINS A AIR TRADITIONNEL 1800

- Rapide, il sèche les mains en 7 à 10 secondes grâce au double convoyeur
- Lumi7re UV antibactériennes offrant une fonction d'assainissement pour un environnement plus hygiénique
- Hygiénique : Pas de contact avec la surface de l'appareil grâce à la cellule photoélectrique qui permet la mise en fonction
- Température d'air 40°
- Prise VDE
- ABS Chromé
- 1800W
- Dimensions : H278 x L208 x P166



AM1U	CHROME	12,000kg	AM1U1800	CHROME	12,000kg
------	--------	----------	----------	--------	----------

1. VOS INTERLOCUTEURS PRIVILEGES

• Un nouvel organigramme a été mis en place et vos différents contacts sont désormais les suivants :

Commercial : Mr VIGUIER 06 80 86 20 24
pviguiер@somo-sam.com

Technique : Mr MATTIO +377 97 97 30 57
06 80 86 20 23
mattio@somo-sam.com

Back office : Mme CROCONI +377 97 97 30 51
06 07 93 38 79
annick@somo-sam.com

Logistique : Mr LELEU +377 97 97 30 59

Fax bureau : +377 97 97 30 55

Email bureau : info@somo-sam.com

3. ASSISTANCE TECHNIQUE SERVICE APRES VENTE

• Notre service technique assure une assistance téléphonique, des réparations en nos dépôts ainsi que l'expédition de pièces détachées qui sont tenues régulièrement en stock

• **ECHANGE AVANCE** : Nous pouvons, pour certains articles sous garantie, effectuer un échange avancé facturé et régularisé par un avoir à réception du matériel remplacé. La régularisation ne pourra être réalisée uniquement sous réserve d'une réception sous 30 jours du matériel remplacé et dans la mesure où la garantie est applicable aux dégâts constatés

2. LIVRAISONS

• Nous attachons une attention particulière à stocker afin de pouvoir vous livrer dans les meilleurs délais (24 – 48h)

• **ATTENTION** : A chaque réception, vérifiez le nombre de colis et leur état. Dans le doute, faites des réserves précises sur le récépissé de transport en présence du chauffeur. Dans le cas contraire, le remplacement du matériel endommagé serait à votre charge

• La participation aux frais de transport détaillée ci-dessous s'entend pour des livraisons à destination FRANCE Métropole

• **IMPORTANT** : Les longueurs (6m et +), les livraisons express et les livraisons hors Métropole feront l'objet de cotations personnalisées

MONOCOLIS	METROPOLE	CORSE	
De 0 à 10 kg	17,51€ HT	40,17€ HT	
De 11 à 20 kg	23,69€ HT	46,35€ HT	
De 21 à 30 kg	28,84€ HT	51,50€ HT	
MESSAGERIE	REGION PACA	REGION ILE DE FRANCE	4m < LONGUEUR < 6m
De 0 à 10 kg	22,66€ HT	36,05€ HT	Rajouter 150,00€ HT
De 11 à 20 kg	24,72€ HT	41,20€ HT	LONGUEUR > 6m
De 21 à 50 kg	28,84€ HT	52,53€ HT	Sur devis
De 51 à 100 kg	31,93€ HT	66,95€ HT	
De 101 à 500 kg	Poids x 0,45€ HT	Poids x 0,75€ HT	
De 501 à 1000 kg	Poids x 0,36€ HT	Poids x 0,63€ HT	
MESSAGERIE	CORSE	AUTRES REGION	
De 0 à 10 kg	79,31€ HT	28,84€ HT	
De 11 à 20 kg	100,94€ HT	33,99€ HT	
De 21 à 50 kg	132,87€ HT	47,38€ HT	
De 51 à 100 kg	152,44€ HT	61,80€ HT	
De 101 à 500 kg	Poids x 1,46€ HT	Poids x 0,73€ HT	
De 501 à 1000 kg	Poids x 1,34€ HT	Poids x 0,60€ HT	

1. FORMATION DU CONTRAT

- Toutes propositions, toutes offres présentées par nos représentants, ne lient notre Société que sous réserve d'une confirmation express de notre part. La conclusion du contrat ne se réalise qu'après acceptation de la commande par notre entreprise

2. RESERVE DE PROPRIETE

- (Loi n° 80-335 du 12 mai 1980 – J.O. du 13 mai 1980) La vente ne devient parfaite qu'après paiement de la totalité du prix. Tant que le prix ne sera pas intégralement payé, le matériel vendu restera la propriété du vendeur. L'acquéreur restera cependant responsable de la conservation et de la sécurité des marchandises. A défaut de paiement par l'acheteur, le vendeur pourra obtenir la restitution de la marchandise vendue par simple ordonnance de référé rendu par le Tribunal compétent. L'acceptation de la marchandise entraîne de plein droit la reconnaissance par l'acquéreur de la clause légale

3. CLAUSE PENALE ET INDEMNITE FORFAITAIRE

- A défaut de paiement de toute somme due à sa date d'exigibilité, celle-ci se trouvera automatiquement majorée d'une clause pénale équivalente à 10% (dix pour cent) de l'impayé HT. Dans les mêmes conditions, tout professionnel en situation de retard de paiement est de plein droit débiteur, à l'égard du créancier, d'une indemnité forfaitaire pour frais de recouvrement, dont le montant est fixé par décret à 40€ (quarante euros). Lorsque les frais de recouvrement exposés sont supérieurs au montant de cette indemnité forfaitaire, le créancier peut demander une indemnisation complémentaire sur justification

4. CONDITIONS DE LIVRAISON

- Nos articles, même expédiés FRANCO, sont en toute hypothèse stipulés livrés départ notre entrepôt de MONACO et voyagent toujours aux risques et périls du destinataire. En cas de manquants ou d'avaries, nos clients doivent exercer leur recours envers les transporteurs, seuls responsables. Nos délais de livraison sont donnés à titre indicatif et ne constituent jamais, de notre part, un engagement ferme de livrer à date fixe. A chaque réception, vérifiez le nombre de colis et leur état, dans le doute, faites des réserves précises sur le récépissé de transport en présence du chauffeur. Dans le cas contraire, le remplacement du matériel endommagé serait à votre charge

5. GARANTIE

- Tous les produits de notre catalogue sont garantis 12 mois à dater de la facture
- Cette garantie peut être plus longue uniquement sur les produits ou cela est annoncé
- Notre garantie s'entend seulement par l'échange de toute pièce mécanique, électrique ou électronique considérée comme défectueuse après examens dans nos locaux
- La garantie exclue, dans tous les cas, la prise en charge de frais quels qu'ils soient, relatifs à la dépose et remise en place du matériel incriminé, ou tout autre préjudice pouvant en résulter
- Le retour du matériel défectueux à SOMO SAM (6 Impasse des Carrières – 98000 MONACO) est à charge de l'acheteur et l'envoi du matériel de remplacement à notre charge
- La garantie SOMO ne couvre pas les avaries et dommages causés par le transport, les détériorations résultant d'une mise en œuvre ou d'une utilisation non conforme aux notices d'instructions délivrées par nos soins, le fait d'un portail ou d'une porte de mauvaise conception ou les détériorations résultant d'une installation effectuée avec des composants, organes de commande, sécurités et autres périphériques, d'une autre marque que celles fournies par SOMO SAM

6. CLAUSE ATTRIBUTIVE DE JURIDICTION

- De convention express, toutes contestations pouvant naître de l'exercice de notre activité sont du ressort des Tribunaux de la Principauté de Monaco (98000), seuls compétents pour statuer, sans aucune dérogation à cette clause, quel que soit le lieu de livraison de nos marchandises

7. OBSERVATIONS GENERALES

- Notre société décline toute responsabilité quant au mauvais fonctionnement de l'installation et aux risques d'accident pouvant en découler, si celle-ci n'a pas été réalisée conformément aux règles de l'art correspondant ainsi qu'aux normes existantes
- La mise en œuvre de nos produits s'effectue sous la seule responsabilité du poseur. Pour toutes utilisations autres que celles définies dans les documents respectifs, nos services sont à votre disposition pour étudier et définir avec vous le matériel le mieux adapté
- Les descriptions et utilisations non contractuelles du tarif sont données à titre indicatif. SOMO SAM se réserve le droit d'apporter toutes modifications qu'elle jugerait utiles à tout moment et sans préavis

SOMO SAM

30 Bd Princesse Charlotte

98000 MONACO

Tel : 00377 97 97 30 50

Fax : 00377 97 97 30 55

Email : annick@somo-sam.com

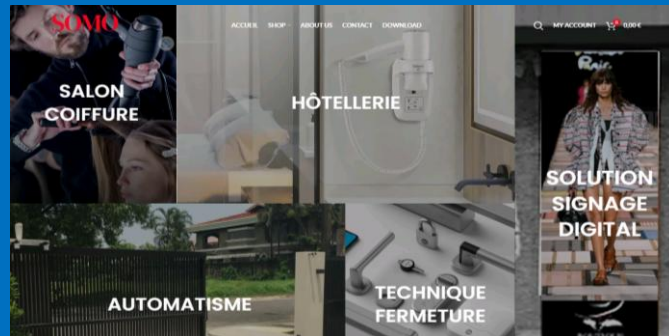

Site : www.somo-sam.com

Retrouvez nous sur notre site internet afin de pouvoir
y retrouver les fiches techniques et découvrir tous nos produits